

Dell™ 4310WX Projektor

# Användarhandbok

# Anteckningar, meddelanden, och varningar



**ANMÄRKNING:** EN ANTECKNING anger viktig information som hjälper dig att bättre använda din projektor.



**MEDDELANDE:** ETT MEDDELANDE anger en eventuell fara för hårdvaran eller förlust av data och talar om för dig hur du undviker problemet.



**VARNING:** EN VARNING anger risk för materiella skador, personskador eller död.

---

**Informationen i detta dokument kan ändras utan varsel.**

**© 2009 Dell Inc. Alla rättigheter förbehållna.**

Det är strängt förbjudet att reproducera detta material på något som helst sätt utan skriftlig tillåtelse från Dell Inc..

Varumärken som används i denna text: *Dell* och *DELL-logon* är varumärken tillhörande Dell Inc.; *DLP* och *DLP-logon* är varumärken tillhörande TEXAS INSTRUMENTS INCORPORATED; *Microsoft* och *Windows* är antingen registrerade varumärken eller varumärken tillhörande Microsoft Corporation i Förenta staterna och/eller andra länder.

Övriga varumärken kan användas i detta dokument som en hänvisning till antingen de entiteter som har upphovsrätten till dessa namn eller deras produkter. Dell Inc. frånsäger sig äganderätt vad gäller varumärken och varunamn utöver sitt eget.

Modell 4310WX

Februari 2009 Rev. A00

# Innehåll

1	Din Dell-projektor . . . . .	6
	Om projektorn . . . . .	7
2	Ansluta projektorn . . . . .	9
	<b>Ansluta till en dator . . . . .</b>	<b>10</b>
	Ansluta en dator med en VGA-kabel . . . . .	10
	Loophrough-anlutning av bildskärmen med hjälp av VGA-kablar . . . . .	11
	Ansluta en dator med en RS232-kabel . . . . .	12
	Ansluta en dator med en DisplayPort-kabel . . . . .	13
	<b>Ansluta en DVD-spelare . . . . .</b>	<b>14</b>
	Ansluta till dvd-spelare med S-videokabel . . . . .	14
	Ansluta dvd-spelare med sammansatt videokabel . . . . .	15
	Ansluta dvd-spelare med komponentvideokabel . . . . .	16
	Ansluta en dvd-spelare med en HDMI-kabel . . . . .	17
	<b>Ansluta till ett lokalt nätverk . . . . .</b>	<b>18</b>
	Kontrollera en projektor som är ansluten till ett nätverk med en RJ45-kabel . . . . .	18
	alternativ för professionell installation Installation för Driving Automatic Screen . . . . .	19
	Ansluta en kommersiell RS232 kontrollbox . . . . .	20

<b>3</b>	<b>Använda projektorn . . . . .</b>	<b>21</b>
	<b>Slå på projektorn . . . . .</b>	<b>21</b>
	<b>Stänga av projektorn . . . . .</b>	<b>21</b>
	<b>Justering av projicerad bild . . . . .</b>	<b>22</b>
	Höj projektorn . . . . .	22
	Sänk projektorn . . . . .	22
	<b>Justering av projektorns zoom och fokus . . . . .</b>	<b>23</b>
	<b>Justering av projicerad bildstorlek . . . . .</b>	<b>24</b>
	<b>Använda kontrollpanelen . . . . .</b>	<b>25</b>
	<b>Använda fjärrkontrollen . . . . .</b>	<b>28</b>
	<b>Byta fjärrkontrollens batterier . . . . .</b>	<b>31</b>
	<b>Fjärrkontrollens användningsområde . . . . .</b>	<b>32</b>
	<b>Använda OSD-menyn . . . . .</b>	<b>33</b>
	Huvudmeny . . . . .	33
	AUTO-JUSTERING . . . . .	33
	INGÅNGSVAL . . . . .	34
	BILD (i PC-läge) . . . . .	35
	BILD (i videoläge) . . . . .	36
	VISA (i PC-läge) . . . . .	37
	VISA (i videoläge) . . . . .	39
	LAMP . . . . .	40
	INSTÄLLNING . . . . .	40
	INFORMATION . . . . .	43
	ÖVRIGA . . . . .	43
	<b>Sköta projektorn från Web Management . . . . .</b>	<b>50</b>

	Konfigurera nätverksinställningarna . . . . .	50
	Öppna Web Management . . . . .	50
	Hantera egenskaper . . . . .	51
4	Felsökning av din projektor . . . . .	63
	<b>Ledande signaler</b> . . . . .	<b>67</b>
	<b>Byte av lampa</b> . . . . .	<b>69</b>
5	Specifikationer . . . . .	71
6	Kontakta Dell . . . . .	76
7	Bilaga: Ordlista . . . . .	77

# Din Dell-projektor

Projektorn levereras med de tillbehör som visas nedan. Kontrollera att du har alla föremål och kontakta Dell™ om något saknas.

---

## Paketets innehåll

---

Nätkabel



1,8m VGA/kabel (VGA till VGA)



DisplayPort-kabel



Bärväska



Fjärrkontroll



Användarhandbok och dokumentations-CD



AAA-batterier (2)



## Om projektorn

### Vy ovanifrån

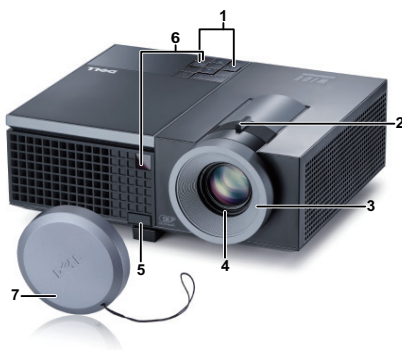

### Undersida

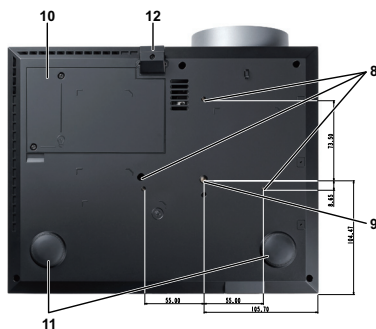

1	Kontrollpanel
2	zoomtabb
3	fokusring
4	Objektiv
5	Hissknapp för höjjusteringar
6	IR-mottagare
7	Objektivlock
8	Monteringshål för takmontering: Skruvhål M3 x 6,5mm djup. Rekommenderad vridkraft <8kgf-cm
9	Monteringshål för stativ: Sätt i mutter 1/4" x 20 UNC
10	Lamphölje
11	lutningsjusteringshjul
12	hissfot

### **VARNING: Säkerhetsinstruktioner**

- 1 Använd inte projektorn i närheten av värmealstrande utrustning.
- 2 Använd inte projektorn i mycket dammiga miljöer. Damm kan förorsaka felfunktion och få projektorn att automatiskt stängas av.
- 3 Kontrollera att projektorn monteras på välventilerad plats.
- 4 Blockera inte projektorns ventilationsuttag och öppningar.
- 5 Kontrollera att projektorn används i temperaturområdet 5°C till 35°C.

- 6 Försök inte att vidröra ventileringsuttaget eftersom det kan bli mycket varmt när projektorn har startats eller omedelbart efter det att den stängts av.
- 7 Titta inte direkt in i objektivet när projektorn är på eftersom det kan skada ögonen.
- 8 Placera inga föremål nära eller framför projektorn och täck inte över objektivet när projektorn är på eftersom värmen kan få föremålet att smälta eller börja brinna.



#### **ANMÄRKNING:**

- Försök inte underhålla produkten själv. Den bör installeras av en kvalificerad tekniker.
- Rekommenderad takmonteringssats (P/N: C3505). För ytterligare information, se Dell Supports webbplats på [support.dell.com](http://support.dell.com).
- För ytterligare information, se *säkerhetsinformationen* som levererades tillsammans med projektorn.



# 2

## Ansluta projektorn

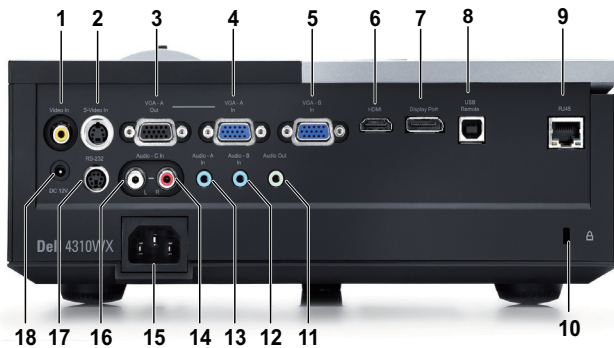

1	sammansatt videokabelkontakt	10	Plats för säkerhetskabel
2	S-videokontakt	11	ljudutgång
3	VGA-A-utgång (monitor genomloop)	12	ljud-B ljudingång
4	VGA-A ingång (D-sub)	13	ljud-A ljudingång
5	VGA-B ingång (D-sub)	14	ljud-C höger kanal ljudingång
6	HDMI-anslutning	15	nätkabelkontakt
7	DisplayPort-anslutning	16	ljud-C vänster kanal ljudingång
8	USB fjärrkontakt	17	RS232-kontakt
9	RJ45-anslutning	18	+12V DC-utgång



**WARNING:** Innan någon av procedurerna i detta avsnitt inleds, följ säkerhetsinstruktionerna på sida 7.

# Ansluta till en dator

## Ansluta en dator med en VGA-kabel



1	nätkabel
2	VGA till VGA-kabel
3	USB-A till USB-B-kabel



**ANMÄRKNING:** USB-kabeln medföljer inte projektorn.



**ANMÄRKNING:** USB-kabeln måste vara ansluten för att funktionerna Nästa sida och Föregående sida på fjärrkontrollen skall fungera.

## Loopthrough-anslutning av bildskärmen med hjälp av VGA-kablar



1	nätkabel
2	VGA till VGA-kabel



**ANMÄRKNING:** Endast en VGA-kabel medföljer din projektor. En extra VGA-kabel kan inköpas på Dells webbplats på [dell.com](http://dell.com).

## Ansluta en dator med en RS232-kabel



1	nätkabel
2	RS232-kabel



**ANMÄRKNING:** RS232-kabeln medföljer inte projektorn. Rådgör med en professionell installatör angående kabeln och RS232 fjärrkontrollprogram.

## Ansluta en dator med en DisplayPort-kabel



1	Nätkabel
2	DisplayPort-kabel

# Ansluta en DVD-spelare

## Ansluta till dvd-spelare med S-videokabel



1	nätkabel
2	S-videokabel



**ANMÄRKNING:** S-videokabeln medföljer inte projektorn. En S-video förlängningskabel (50ft/100ft) kan inköpas på Dells hemsida på [dell.com](http://dell.com).

## Ansluta dvd-spelare med sammansatt videokabel

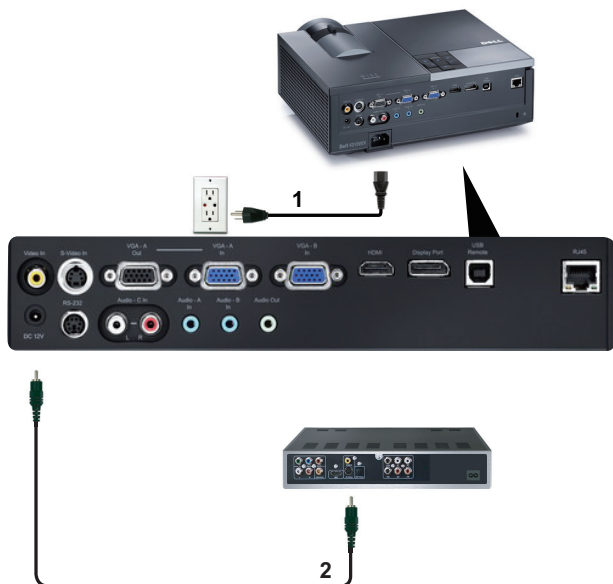

1	nätkabel
2	sammansatt videokabel



**ANMÄRKNING:** Den sammansatta videokabeln medföljer inte projektorn. En sammansatt videoförlängningskabel (50ft/100ft) kan inköpas på Dells hemsida på [dell.com](http://dell.com).

## Ansluta dvd-spelare med komponentvideokabel

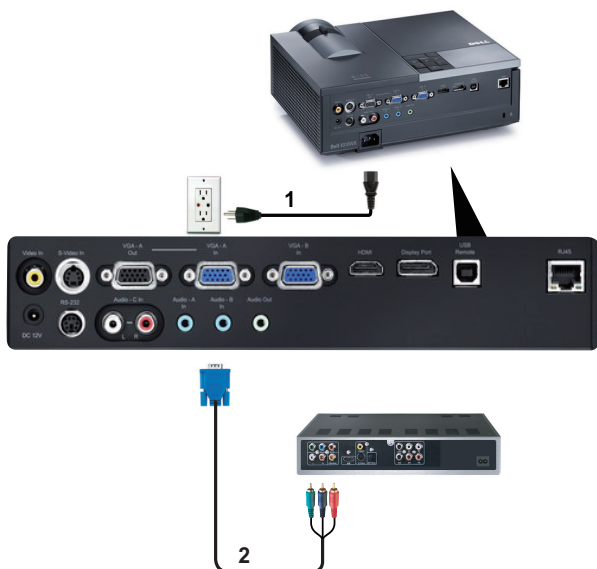

1	nätkabel
2	VGA till komponentvideokabel



**ANMÄRKNING:** VGA till komponentvideokabel medföljer inte projektorn. En VGA till komponentvideoförlängningskabel (50ft/100ft) kan inköpas på Dells hemsida på [dell.com](http://dell.com).



## Ansluta en dvd-spelare med en HDMI-kabel



1	nätkabel
2	HDMI-kabel



**ANMÄRKNING:** HDMI-kabeln medföljer inte projektorn.

# Ansluta till ett lokalt nätverk

Kontrollera en projektor som är ansluten till ett nätverk med en RJ45-kabel.

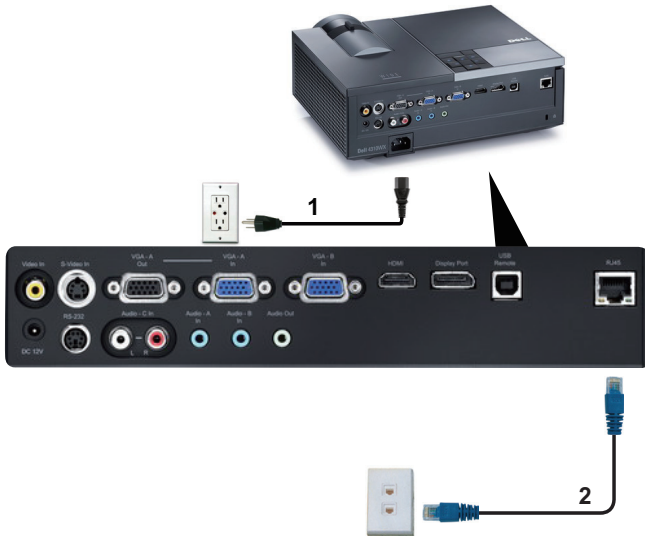

Lokalt nätverk (LAN)

1	nätkabel
2	RJ45-kabel



**ANMÄRKNING:** RJ45-kabeln medföljer inte projektorn.

## alternativ för professionell installation Installation för Driving Automatic Screen

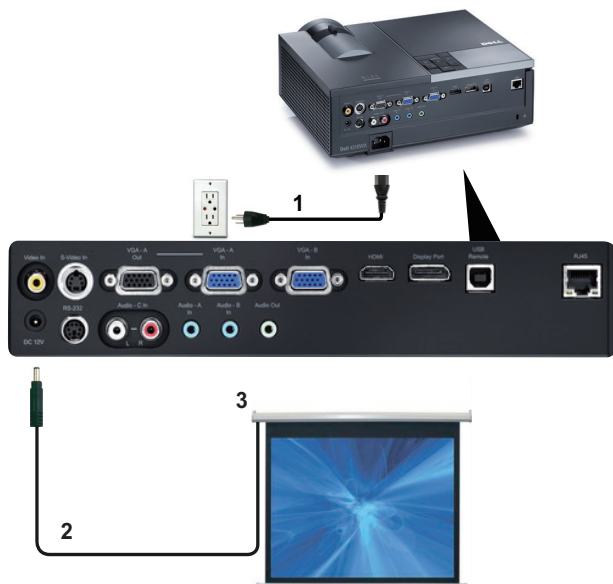

1	nätkabel
2	12V likströmskontakt
3	Automatisk skärm



**ANMÄRKNING:** Använd en 12V likströmskontakt med en dimension på 1,7 mm (ID) x 4,00 mm (OD) x 9,5 mm (axelledning) för att koppla den automatiska skärmen till projektorn.

12V likströmskontakt



## Ansluta en kommersiell RS232 kontrollbox

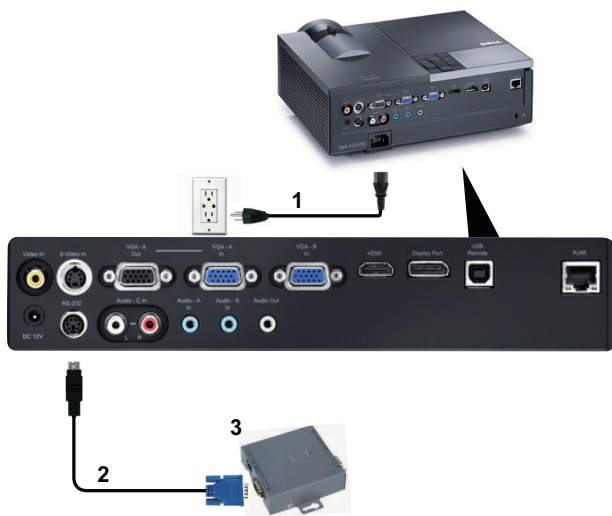

1	nätkabel
2	RS232-kabel
3	Kommersiell RS232 kontrollbox



**ANMÄRKNING:** RS232-kabeln medföljer inte projektorn. Rådgör med en professionell tekniker vid införskaffande av kabeln.

# Använda projektorn

## Slå på projektorn

 **ANMÄRKNING:** Sätt på projektorn innan du startar källan (dator, dvd-spelare osv.). **Strömknappens** lampa blinkar blått tills du trycker på den.

- 1 Avlägsna linsskyddet.
- 2 Anslut nätkabeln och lämpliga signalkablar. För information om anslutning av projektorn, se "Ansluta projektorn" på sida 9.
- 3 Tryck på **Strömknappen** (se "Använda kontrollpanelen" på sida 25 för att hitta **Strömknappen**).
- 4 Sätt på källan (dator, dvd-spelare osv.).
- 5 Anslut källan till projektorn med lämplig kabel. Se "Ansluta projektorn" på sida 9 för instruktioner om anslutning av källan till projektorn.
- 6 Som standard är projektorns ingångskälla inställd till VGA-A. Byt ingångskälla om nödvändigt.
- 7 Om du har flera källor anslutna till projektorn trycker du på knappen **Källa** på fjärrkontrollpanelen eller kontrollpanelen och väljer önskad källa. Se "Använda kontrollpanelen" på sida 25 och "Använda fjärrkontrollen" på sida 28 för att hitta **Källa-knappen**.

## Stänga av projektorn

 **MEDDELANDE:** Koppla ur projektorn efter korrekt avstängning enligt anvisningarna nedan.

- 1 Tryck på **Strömknappen**.

 **ANMÄRKNING:** Meddelandet "**Tryck på strömbrytaren för att stänga projektorn**" visas på skärmen. Meddelandet försvinner efter fem sekunder. Du kan också trycka på **Meny-knappen** för att ta bort det.

- 2 Tryck på **Ström-knappen** igen. Kylfläktarna fortsätter att fungera i 120 sekunder.
- 3 Stäng av projektorn snabbt genom att hålla ned strömbrytarknappen i en sekund medan kylfläktarna fortfarande är igång.

**ANMÄRKNING:** Innan du startar projektorn igen, vänta i 60 sekunder så att den invändiga temperaturen stabiliseras.

4 Dra ut nätkabeln ur eluttaget och projektorn.

## Justering av projicerad bild

### Höj projektorn

1 Tryck på höjnings knappen.

2 Höj projektorn till önskad visningsvinkel och släpp sedan knappen för att låsa fast höjningsstativet på plats.

3 Använd lutningsjusteringshjulet för att finjustera visningsvinkeln.

### Sänk projektorn

1 Tryck på höjnings knappen.

2 Sänk projektorn, och släpp sedan knappen för att låsa stativet på plats.



1	Höjningsknapp
2	Höjningsfot (vinkel eller lutning: 0 till 9,5 grader)
3	Lutningsjusteringshjul

## Justering av projektorns zoom och fokus

**!** **VARNING:** För att undvika att projektorn skadas skall du kontrollera att zoomlinsen och stativet är helt indragna innan du flyttar projektorn eller placerar projektorn i bärväskan.

- 1 Roterar zoomknappen för att zooma in och ut.
- 2 Roterar fokusringen tills bilden är tydlig. Projektorn fokuserar på avstånd mellan 3,94 ft och 32,81 ft (1,2 m till 10 m).



1	zoomflik
2	Fokusring

# Justering av projicerad bildstorlek

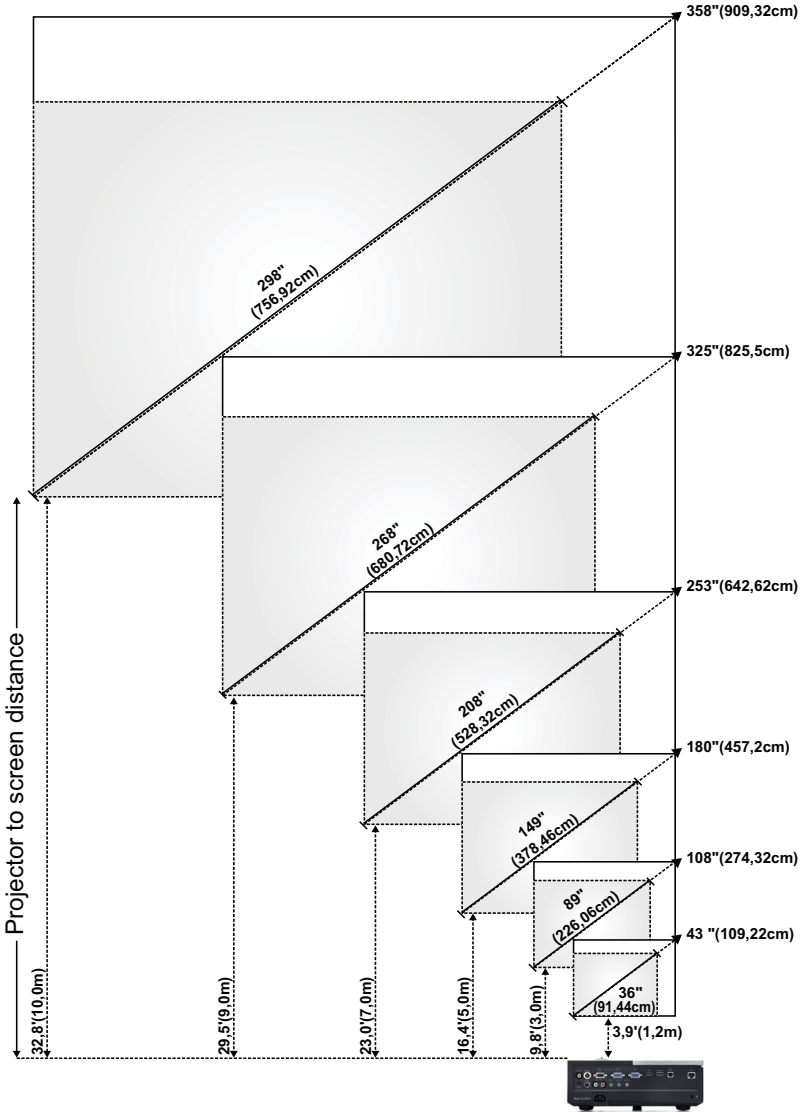







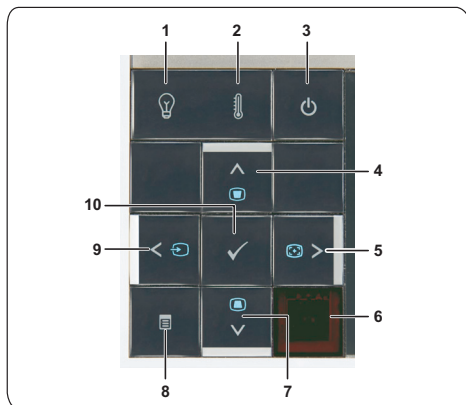

Skärm (diagonal)	Max.	109,22cm	274,32cm	457,2cm	642,62cm	825,50cm	909,32cm
	Min.	91,44cm	226,06cm	378,46cm	528,32cm	680,72cm	756,92cm
Skärmstorlek	Max. (BxH)	36,61" X 22,83"	91,73" X 57,48"	153,15" X 95,67"	214,17" X 133,86"	275,20" X 172,05"	303,54" X 189,76"
		93cm X 58cm	233cm X 146cm	389cm X 243cm	544cm X 340cm	699cm X 437cm	771cm X 482cm
	Min. (BxH)	30,31" X 18,90"	75,59" X 47,24"	126,38" X 78,74"	176,77" X 110,24"	227,17" X 142,13"	252,36" X 157,87"
		77cm X 48cm	192cm X 120cm	321cm X 200cm	449cm X 280cm	577cm X 361cm	641 cmX 401cm
Hd	Max.	66cm	164cm	273cm	382cm	491cm	542cm
	Min.	54cm	135cm	225cm	315cm	405cm	450cm
Avstånd		1,2 m	3,0 m	5,0 m	7,0 m	9,0 m	10,0m
* Detta diagram är endast avsett som referens.							

## Använda kontrollpanelen



1	LAMPA, varningslampa	<p>Om den gula LAMPA-indikatorn är på eller blinkar kan ett av följande fel ha uppstått.</p> <ul style="list-style-type: none"> <li>• Lampan har nått slutet av sin användbarhet.</li> <li>• Lampmodulen är inte ordentligt installerad</li> <li>• Lampans drivenhet har slutat fungera</li> <li>• Färghjulet har slutat fungera</li> </ul> <p>Mer information finns i "Felsökning av din projektor" på sida 63 och "Ledande signaler" på sida 67.</p>
2	TEMP-varningslampa	<p>Om den gula TEMP-indikatorn är på eller blinkar kan ett av följande fel ha uppstått:</p> <ul style="list-style-type: none"> <li>• Temperaturen inuti projektorn är för hög</li> <li>• Färghjulet har slutat fungera</li> </ul> <p>Mer information finns i "Felsökning av din projektor" på sida 63 och "Ledande signaler" på sida 67.</p>
3	Ström	<p>Slå på och av projektorn. Mer information finns i "Slå på projektorn" på sida 21 och "Stänga av projektorn" på sida 21.</p>
4	Upp  / Keystonejustering	<p>Tryck för att välja kommandon i bildskärmsmenyn (OSD).</p> <p>Tryck för att justera bildförvrängning som orsakas av projektorns lutning (+40/-35 grader)</p>
5	Höger  / Autojustering	<p>Tryck för att välja kommandon i bildskärmsmenyn (OSD).</p> <p>Tryck för att synkronisera projektorn till inmatningskällan.</p> <p> <b>ANMÄRKNING: Autojustering</b> fungerar inte om OSD-menyn visas.</p>
6	IR-mottagare	<p>Rikta fjärrkontrollen mot IR-mottagaren och tryck på en knapp.</p>
7	Ned  / Keystonejustering	<p>Tryck för att välja kommandon i bildskärmsmenyn (OSD).</p> <p>Tryck för att justera bildförvrängning som orsakas av projektorns lutning (+40/-35 grader)</p>





---



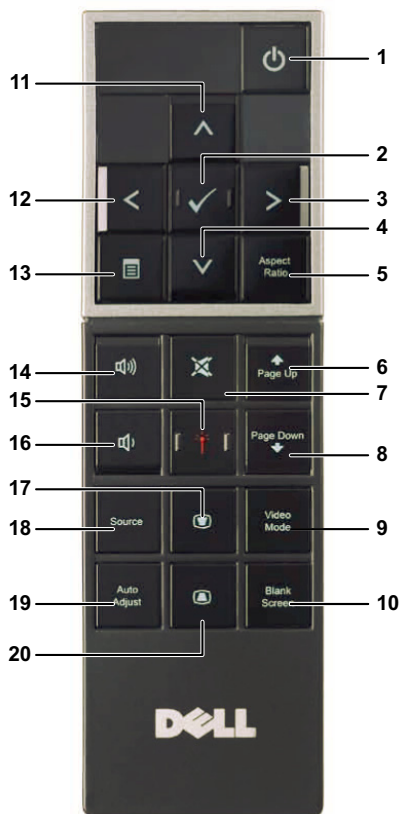









8	Meny 	Tryck för att aktivera OSD-meny. Använd piltangenterna och <b>Meny</b> -knappen för att navigera i OSD-meny.
9	Vänster  / Källa	Tryck för att välja kommandon i bildskärmsmenyn (OSD).  Tryck för att växla mellan analog RGB-, komposit-, komponent- (YPbPr via VGA), HDMI, DisplayPort och S-videokälla när flera källor anslutits till projektorn.
10	Enter 	Tryck för att bekräfta valt alternativ.

---

## Använda fjärrkontrollen



1	Ström 	Slå på och av projektorn. Mer information finns i "Slå på projektorn" på sida 21 och "Stänga av projektorn" på sida 21.
2	Enter 	Tryck för att bekräfta valt alternativ.
3	Höger 	Tryck för att välja kommandon i bildskärmsmenyn (OSD).
4	Ned 	Tryck för att välja kommandon i bildskärmsmenyn (OSD).
5	Bildkvot	Tryck för att ändra bildförhållandet på visad bild.

6	Sida upp 	Tryck för att gå till föregående sida. <b> ANMÄRKNING:</b> USB-kabeln måste vara ansluten om du vill använda funktionen Sida upp.
7	Tyst 	Tryck för att tysta eller slå på projektorns högtalare.
8	Sida ned 	Tryck för att gå till nästa sida. <b> ANMÄRKNING:</b> USB-kabeln måste vara ansluten om du vill använda funktionen Sida ned.
9	Videoläge	Projektorn har förinställd konfiguration som optimerats för visning av data (presentationsdia) eller video (filmer, spel osv). Tryck på knappen Videoläge för att växla mellan Presentationsläge, Ljust läge, Filmläge, sRGB och Anpassat läge. Om du trycker på knappen Videoläge en gång visas aktuellt visningsläge. Genom att trycka på knappen Videoläge på nytt växlar du mellan lägena.
10	Tom skärm	Tryck för att dölja/visa bilden.
11	Upp 	Tryck för att välja kommandon i bildskärmsmenyn (OSD).
12	Vänster 	Tryck för att välja kommandon i bildskärmsmenyn (OSD).
13	Meny 	Tryck för att aktivera OSD-menyn.
14	Volym upp 	Tryck för att öka volymen.
15	Laser 	Rikta fjärrkontrollen mot bildduken och håll ned laserknappen för att aktivera laserlampan. <b> Försiktighet:</b> Se inte in i objektivet när lampan är på. Undvik att lysa med laserlampan i ögonen.
16	Volym ned 	Tryck för att minska volymen.
17	Keystone-justering 	Tryck för att justera bildförvrängning som orsakas av projektorns lutning (+40/-35 grader)
18	Källa	Tryck för att växla mellan analog RGB-, komposit-, komponent- (YPbPr, via VGA), HDMI-, DisplayPort- och S-videokällor.

---

19	Autojustering	Tryck för att synkronisera projektorn med inmatningskällan. Autojustering fungerar inte om OSD:n visas.
20	Keystone-justering	Tryck för att justera bildförvrängning som orsakas av projektorns lutning (+40/-35 grader)

---



# Byta fjärrkontrollens batterier

 **ANMÄRKNING:** Ta ut batterierna ur fjärrkontrollen när den inte används.

1 Tryck på spärren för att lyfta batteriluckan.



2 Kontrollera polaritetsmärkningen (+/-) på batterierna.



3 Sätt i batterierna med polerna i enlighet med markeringarna i batterifacket.



 **ANMÄRKNING:** Undvik att blanda ihop olika sorters batterier och att använda gamla batterier tillsammans med nya.

4 Sätt tillbaka batterilocket.



## Fjärrkontrollens användningsområde

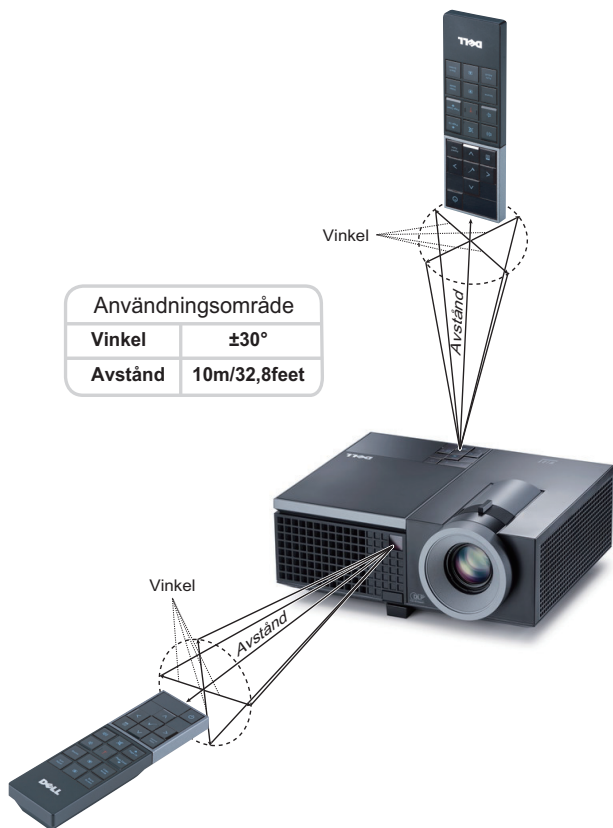

**ANMÄRKNING:** Faktiskt användningsområde kan avvika något från diagrammet. Svaga batterier kan också innebära att fjärrkontrollen inte kan kontrollera projektorn ordentligt.



## Använda OSD-menyn

- Projektorn har en flerspråkig OSD-meny som kan visas med eller utan inmatningskälla.
- Navigera igenom flikarna i huvudmenyn genom att trycka på  eller  på projektorns kontrollpanel eller på fjärrkontrollen.
- Välj undermeny genom att trycka på  på projektorns kontrollpanel eller fjärrkontrollen.
- Välj alternativ genom att trycka på  eller  på projektorns kontrollpanel eller fjärrkontrollen. Färgen ändras till mörkblått. Då ett alternativ valts ändras färgen till mörkblått.
- Använd  eller  på kontrollpanelen eller fjärrkontrollen för att justera inställningarna.
- För att gå tillbaka till Huvudmenyn, gå till Bakåt-fliken och tryck  på kontrollpanelen eller fjärrkontrollen.
- Stäng OSD-menyn genom att gå till AVSLUTA-fliken och trycka på  eller tryck direkt på Meny på kontrollpanelen eller fjärrkontrollen.

### Huvudmeny



### AUTO-JUSTERING

Autojustering justerar automatiskt projektorns **Frekvens** och **Tracking** i PC-läge. När autojustering pågår visas följande meddelande på filmduken:

Vänta...

## INGÅNGSVAL

I menyn Ingångsval kan du välja projektorns ingångskälla.

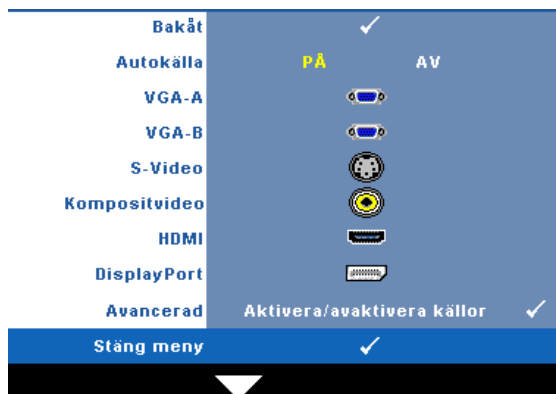

**AUTOKÄLLA**—Välj Av (standard) för att låsa aktuell inmatningssignal. Om du trycker på knappen **Källa** när läget **Autokälla** är **Av** kan du välja ingångssignal manuellt. Välj **På** för autodetektering av tillgängliga inmatningssignaler. Om du trycker på **Källa** när projektorn är igång söker den automatisk efter

nästa tillgängliga ingångssignal.

**VGA-A**—Tryck  för att söka efter en VGA-A signal.

**VGA-B**—Tryck på  för att söka efter en VGA-B signal.

**S-VIDEO**—Tryck på  för att söka efter en S-videosignal.

**KOMPOSITVIDEO**—Tryck på  för att söka efter en kompositvideosignal.

**HDMI**—Tryck på  för att söka efter en HDMI signal.

**DISPLAYPORT**—Tryck på  för att söka efter en DisplayPort-signal.



**AVANCERAD**—Tryck på  för att aktivera Ingångsval avancerat-menyn.



## INGÅNGSVAL AVANCERAT

I menyn Ingångsval avancerat kan du aktivera eller inaktivera ingångskällor.







**VGA-A**—Använd  och  för att aktivera eller inaktivera VGA-A-inmatning.

**VGA-B**—Använd  och  för att aktivera eller inaktivera VGA-B-inmatning.

**S-VIDEO**—Använd  och  för att aktivera eller inaktivera S-videoinmatning.

**KOMPOSITVIDEO**—Använd  och  för att aktivera eller inaktivera kompositvideoinmatning.

**HDMI**—Använd  och  för att aktivera eller inaktivera HDMI-inmatning.

**DISPLAYPORT**—Använd  och  för att aktivera eller inaktivera DisplayPort-inmatning.

 **ANMÄRKNING:** Du kan inte inaktivera nuvarande ingångskälla. Vid varje given tidpunkt måste minst två ingångskällor vara aktiverade.

## BILD (i PC-läge)

I Bildmenyn kan du justera projektorns visningsinställningar. Bildmenyn innehåller följande alternativ:

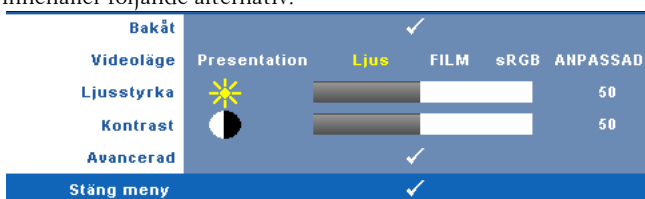

**VIDEOLÄGE**—Optimera visad bild: **Presentation**, **Ljus**, **Film**, **sRGB** (ger mer korrekt färgåtergivning) och **Anpassad** (ange egna inställningar). Om du justerar inställningarna för **ljusstyrka**, **kontrast**, **mättnad**, **skärpa**, **nyans** och **avancerad** kommer projektorn automatiskt att växla till **Anpassad**.

 **ANMÄRKNING:** Om du justerar inställningarna för **ljusstyrka**, **kontrast**, **mättnad**, **skärpa**, **nyans** och **avancerad** kommer projektorn automatiskt att växla till **Anpassad**.

**LJUSSTYRKA**—Använd  och  för att justera bildens ljusstyrka.

**KONTRAST**—Använd  och  för att justera kontrasten.

**AVANCERAD**—Tryck på  för att aktivera **Bild avancerat**-menyn. Se "BILD AVANCERAT" på sida 37.

## BILD (i videoläge)

Använd **Bild**menyn för justering av projektorns visningsinställningar. Bildmenyn innehåller följande alternativ:

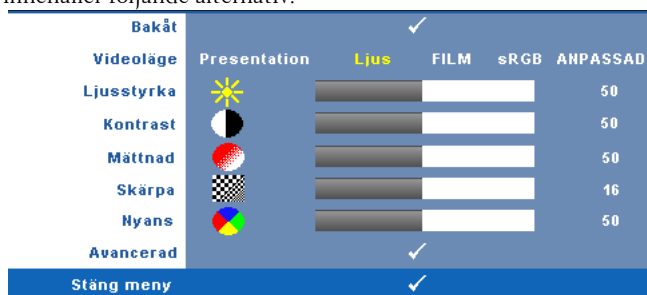

**VIDEOLÄGE**—Optimera visad bild: **Presentation**, **ljus**, **film**, **sRGB** (ger bättre färgåtergivning) och **Anpassad** (gör egna inställningar). Om du justerar inställningarna för **ljusstyrka**, **kontrast**, **mättnad**, **skärpa**, **nyans** och **avancerat** kommer projektorn automatiskt att växla till **anpassad**.



**ANMÄRKNING:** Om du justerar inställningarna för **ljusstyrka**, **kontrast**, **mättnad**, **skärpa**, **nyans** och **avancerat** kommer projektorn automatiskt att växla till **Anpassad**.

**LJUSSTYRKA**—Använd  och  för att justera bildens ljusstyrka.

**KONTRAST**—Använd  och  för att justera bildkontrast.

**MÄTTNAD**—Justera en videokälla från svartvitt till helt mättad färg. Tryck på  för att minska mängden färg i bilden och  för att öka mängden färg i bilden.

**SKÄRPA**—Tryck på  för att minska skärpan och  för att öka skärpan.

**NYANS**—Tryck på  för att öka mängden grönt i bilden och på  för att öka mängden rött (kan endast väljas vid NTSC-signal).

**AVANCERAD**—Tryck på  för att aktivera **Bild avancerat**-menyn. Se **BILD AVANCERAT**.



**ANMÄRKNING:** **Mättnad**, **skärpa** och **nyans** är endast tillgängliga när ingångssignalen kommer från komposit- eller S-video.

## BILD AVANCERAT

I menyn Bild avancerat kan du justera projektorns visningsinställningar. Bildmenyn innehåller följande alternativ:

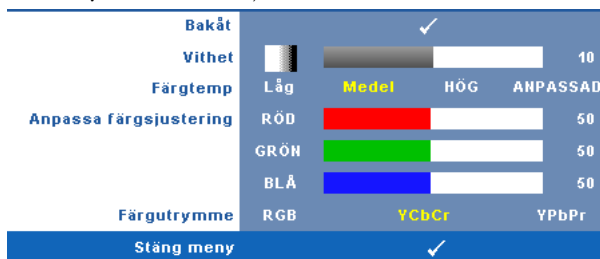

**VITHET**—Använd  och  för att justera vithet.

**FÄRGTEMP**—Justera färgtemperaturen. Bilden verkar svalare vid högre färgtemperaturer och varmare vid lägre färgtemperaturer. När värdena i menyn Färgjustering justeras aktiveras läget Anpassad. Värdena sparas i Anpassad-läget.

**ANPASSA FÄRGJUSTERING**—Justera färgerna rött, grönt och blått manuellt.

**FÄRGUTRYMME**—Välj färgutrymme. Alternativen är: RGB, YCbCr, eller YPbPr.

## VISA (i PC-läge)

I menyn Visa kan du justera projektorns visningsinställningar. Bildmenyn innehåller följande alternativ:





**BILDKVOT**—Välj en bildproportion för att justera visad bild.

- Ursprung — välj Ursprung för att bibehålla bildens bredd/höjdförhållande enligt ingångskällan.
- 4:3 — ingångskällan skaleras för att passa filmduken och projicerar en 4:3-bild.

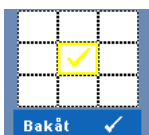

-  **Bred** — ingångskällan skaleras för att passa filmdukens bredd för att kunna projicera en bredbild.



**ZOOM**—Tryck på  för att aktivera **Zoom**-menyn.





Välj område som skall zoomas och tryck sedan på  för att den zoomade bilden.





Justera bildskalan genom att trycka på  eller  och tryck sedan på  för att visa.



**ZOOMNAVIGERING**—Tryck på  för att aktivera **Zoomnavigerings**-menyn.

Använd     för att navigera på projektduken.

**HORISONT. POSITION**—Tryck på  för att flytta bilden till vänster och på  för att flytta den till höger.

**VERTIKAL POSITION**—Tryck på  för att flytta bilden nedåt och på  för att flytta den uppåt.

**FREKVENNS**—Ändra klockfrekvensen på displayens data så att den anpassas till datorns grafikkortsfrekvens. Om en flimrande vertikal kurva syns, använd Frekvens-kontrollen för att minimera staplarna. Detta är en grovjustering.

**TRACKING**—Synkronisera displaysignalens fas med grafikkortet. Om bilden är ostadig eller flimrar, justera med hjälp av **Tracking**. Detta är en finjustering.

## VISA (i videoläge)

I menyn **Visning** kan du justera projektorns visningsinställningar. Bildmenyn innehåller följande alternativ:

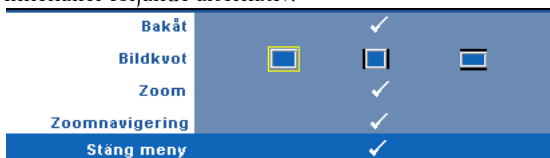

**BILDKVOT**—Välj en bildproportion för att justera visad bild.

- Original — välj Original för att bibehålla bildens bredd/höjdförhållande enligt ingångskällan.
- 4:3 — ingångskällan skaleras för att passa filmduken och projicerar en 4:3-bild.
- Bred — ingångskällan skaleras för att passa filmdukens bredd för att kunna projicera en bredbild.



**Zoom**—Tryck på  för att aktivera **Zoom**-menyn.

Välj område som skall zoomas och tryck sedan på  för att den zoomade bilden. Justera bildskalan genom att trycka på  eller  och tryck på  för att visa.

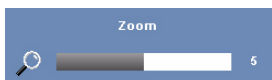

Justera bildskalan genom att trycka på  eller  och tryck sedan på  för att visa.



**Zoomnavigering**—Tryck på  för att aktivera **Zoomnavigerings**-menyn..

Använd     för att navigera på projektionsduken.

## LAMPA

I **Lamp**-menyn kan du justera projektorns visningsinställningar. I lampmenyn ges följande alternativ:

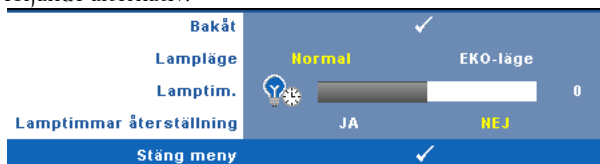

**LAMPLÄGE**—Välj mellan normal och eco-läge.

Normalläge fungerar vid full strömförbrukningsnivå. Ecoläge fungerar på en lägre strömförbrukningsnivå vilket kan leda till förlängning av lampans brinntid, tystare gång och svagare luminans på bildduken.

**LAMPTIM.**—Anger antal driftstimmar efter återställning av lamptimern.

**LAMPTIMMAR ÅTERSTÄLLNING**—Välj **Ja** för att återställa lamptimern.

## INSTÄLLNING

I inställningsmenyn kan du justera inställningarna för språk, projektorläge, keystone, larmvolym och nätverk.

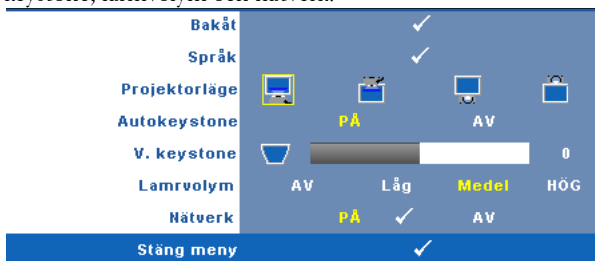







**SPRÅK**—I språkmenyn kan du välja språk för OSD-menyn. Tryck på  för att aktivera språk-menyn..



**PROJEKTORLÄGE**—Välj projektorläge beroende på hur projektorn är monterad.

-  Främre projektion-skrivbord — standardinställningen.
-  Främre projektion-takmontering — projektorn vrider bilden upp och ner för takmonterad projektion.
-  Bakre projektion-skrivbord — projektorn vänder bilden så att du kan projicera genom en genomskinlig skärm.
-  Bakre projektion-takmontering — projektorn vänder bilden upp och ner och bak och fram. Du kan projicera från bakom en halvgenomskinlig skärm med takmonterad projicering.

**AUTOKEYSTONE**—Välj På för att aktivera autokorrigerig av vertikal bildförvrängning orsakad av projektorns lutning.

**V. KEYSTONE**—Manuell justering av bildförvrängning orsakad av projektorns lutning.

**LARMVOLYM**—Ställ in larmnivå för ringningen (av, låg, mellan eller hög) för strömförsörjning på eller av, varning och kommandotangenter.

**NÄTVERK**—Välj **På** för att aktivera nätverksanslutning. Välj **Av** för att inaktivera nätverksanslutning. Tryck på  för att aktivera **nätverks**-menyn. Se "NÄTVERK" på sida 42.

## NÄTVERK

I nätverksmenyn kan du konfigurera inställningarna för nätverksanslutningen.

<b>Bakåt</b>					✓
<b>DHCP</b>		<b>PÅ</b>		<b>AV</b>	
<b>IP-adress</b>	192	.	168	.	4 . 137
<b>Nätmask</b>	255	.	255	.	255 . 0
<b>Nätbrygga</b>	192	.	168	.	4 . 137
<b>DNS</b>	192	.	168	.	1 . 4
<b>Lagra</b>					✓
<b>Återställ nätverket</b>		<b>JA</b>		<b>NEJ</b>	
<b>Stäng meny</b>					✓

**DHCP**—Om en DHCP-server finns i nätverket som projektorn är ansluten till kommer ip-adressen att tilldelas automatiskt vid val av DHCP **På**. Om DHCP är **Av**, ställ in ip-adress, nätmask, och nätbrygga manuellt. Använd   för att välja talen för ip-adress, nätmask och nätbrygga. Tryck på enter för att bekräfta varje tal och använd sedan   för att ställa in nästa alternativ.

**IP-ADRESS**—Automatisk eller manuell tilldelning av ip-adress till nätverksansluten projektpr.

**NÄTMASK**—Konfigurera nätverksanslutningens nätmask.

**NÄTBRYGGA**—Kontrollera nätbryggans adress med nätverks/systemadministratören om den ställs in manuellt.

**DNS**—Kontrollera DNS-servers adress med nätverks/systemadministratören om den ställs in manuellt.

**LAGRA**—Tryck på  för att spara ändringarna i nätverkskonfigurationen.

**ÅTERSTÄLL NÄTVERKET**—Välj **Ja** för att återställa nätverkskonfigurationen.

## INFORMATION

Informationsmenyn visar aktuella projektorinställningar.





<b>Modellnamn</b>	4310WX
<b>INGÅNGSKÄLLA</b>	ANALOG RGB 1024X768 60Hz
<b>Drifttimmar</b>	10 hr
<b>PPID</b>	CN-0W892J-S0081-46B-0208
<b>IP-adress</b>	192.168.4.137
<b>Stäng meny</b>	✓

## ÖVRIGA

I övriga-menyn kan du ändra inställningar för meny, skärm, ljud, strömförbrukning, säkerhet och dold text (endast för NTSC). Du kan också utföra testmönster och fabriksåterställning.

<b>Bakåt</b>	✓
<b>Menyinställningar</b>	✓
<b>Skärminställningar</b>	✓
<b>Ljudinställningar</b>	✓
<b>Ströminställningar</b>	✓
<b>Säkerhetsinställningar</b>	✓
<b>Dold text</b>	PÅ ✓ AV
<b>Testmönster</b>	AV 1 ✓ 2 ✓
<b>Fabriksåterstn</b>	✓
<b>Stäng meny</b>	✓

**MENYINSTÄLLNING**—Välj och tryck på  för att aktivera menyinställningar. Bildmenyn innehåller följande alternativ:

<b>Bakåt</b>	✓
<b>Menyposition</b>	 
<b>Menytransparens</b>	 0
<b>Meny-timeout</b>	 20
<b>Menylås</b>	PÅ AV
<b>Stäng meny</b>	✓

**MENYPOSITION**—Välj OSD-menyns position på skärmen.

**MENYTRANSPARENS**—Ändra genomskinlighetsgrad på OSD-menyns bakgrund.

**MENY-TIMEOUT**—Justera tiden för en OSD Timeout. Enligt standardinställningen försvinner OSD-menyn efter 20 sekunders inaktivitet.

**MENYLÅS**—Välj **PÅ** för att aktivera menylåset och dölja OSD-menyn. Välj **AV** för att inaktivera menylåset. Om du vill avaktivera menylåsfunktionen och dölja OSD-menyn, tryck på **Meny**-knappen på kontrollpanelen eller fjärrkontrollen i 15 sekunder och avaktivera sedan funktionen.

**SKÄRMINSTÄLLNINGAR**—Välj och tryck på  för att aktivera skärminställningar. Skärminställningsmenyn innehåller följande alternativ:



**SKÄRMINSAMLING**—Välj och tryck på  för att fånga skärmen. Följande meddelande visas på skärmen.

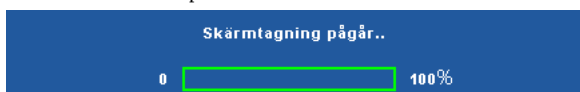

 **ANMÄRKNING:** Fånga en hel bild genom att försäkra dig om att ingångssignalen är ansluten till en projektor med 1280 x 800 upplösning.

**SKÄRM**—Välj **Dell** för att använda Dell-logon som skrivbordsunderlägg. Välj **Fångad** för att använda den fångade bilden som skrivbordsunderlägg.

**ÅTERSTÄLL**—Välj och tryck på  för att radera den fångade bilden och återgå till fabriksinställningarna.

**LJUDINSTÄLLNINGAR**—Välj och tryck på  för att ändra ljudinställningar. Ljudinställningsmenyn innehåller följande alternativ:

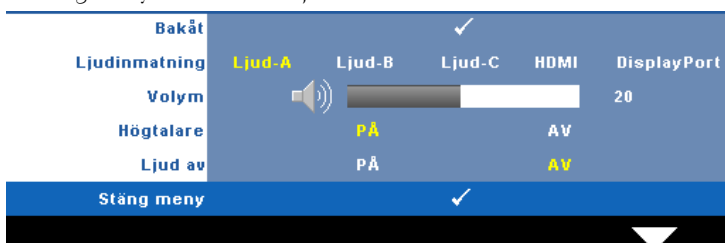

**LJUDINMATNING**—Välj ljudingångskälla från: Ljud-A, ljud-B, ljud-C, HDMI och DisplayPort.

**VOLYM**—Tryck på  för att minska volymen och på  för att öka volymen.

**HÖGTALARE**—Välj **På** för att aktivera högtalaren. Välj **av** för att inaktivera högtalaren.

**LJUD AV**—Stäng av ljudet för ljudingång och -utgång.

**STRÖMINSTÄLLNINGAR**—Välj och tryck på  för att aktivera ströminställningar. Ströminställningsmenyn innehåller följande alternativ:

<b>Bakåt</b>				<input checked="" type="checkbox"/>	
<b>Strömspar</b>	AV	30min	60min	90min	120min
<b>Snabbavstängning</b>		JA			NEJ
<b>Stäng meny</b>				<input checked="" type="checkbox"/>	

**STRÖMSPAR**—Välj **av** för att inaktivera strömsparläge.

Standardinställningen är att försätta projektorn i strömsparläge efter 120 minuter utan aktivitet. Ett varningsmeddelande visas på skärmen med en 60-sekunders nedräkning innan projektorn försätts i strömsparläge. Tryck på valfri tangent under nedräkningen för att avbryta strömsparläget.

Du kan också ställa in annan fördröjningstid innan strömsparläget aktiveras. Fördröjningen är den tid du vill att projektorn skall vänta utan signalinmatning. Strömspar kan ställas in till 30, 60, 90 eller 120 minuter.

Om ingen ingångssignal upptäcks under fördröjningstiden stängs lampan av automatiskt och projektorn försätts i strömsparläge. Om en ingångssignal upptäcks under fördröjningstiden startas projektorn automatiskt. Om en ingångssignal inte upptäcks inom två timmar slår projektorn om från energisparläge till avstängt läge. Starta projektorn genom att trycka opå strömknappen.

**SNABBAVSTÄNGNING**—Välj **Ja** för att stänga av projektorn med ett enda tryck på strömknappen. Med denna funktion kan projektorn snabbt stängas av med ökad fläkthastighet. Något högre ljud är att förvänta vid snabbavstängning.



**ANMÄRKNING:** Innan du startar projektorn igen, vänta i 60 sekunder så att den invändiga temperaturen stabiliseras. Det tar längre tid att starta projektorn om du försöker starta den omedelbart. Kylfläkten kommer att köras vid full hastighet i ungefär 30 sekunder för att stabilisera den invändiga temperaturen.

**SÄKERHETSINSTÄLLNINGAR**—Välj och tryck på  för att aktivera säkerhetsinställningarna. I säkerhetsinställningarna kan du aktivera och ställa in lösenord.

Bakåt		✓	
Lösenord	AKTIVERA	AV	Radera
Ändra lösenord		✓	
Stäng meny		✓	

**LÖSENORD**—När lösenordsskydd är aktiverat kommer en lösenordsskyddsbild att be dig ange ditt lösenord att visas när strömladden är inkopplad i ett elektriskt uttag och projektorn slås på. Som standard är den här funktionen avaktiverad. Du kan aktivera den här funktionen genom att välja **Aktiverad**. Om lösenordet har ställts in tidigare, ange det först och välj sedan funktionen. Denna säkerhetsfunktion aktiveras nästa gång projektorn startas. Om du aktiverar den här funktionen kommer du att bli ombedd att ange projektorns lösenord efter att du har slagit på projektorn.

**1** Första uppmaningen att ange lösenord:

- a** Gå till **Övriga**-menyn, tryck på  och välj sedan **Lösenord** för att **Aktivera** lösenordsinställningen.



- b När lösenordsfunktionen aktiveras kommer ett teckenfönster att öppnas. Ange ett fyrsiffrigt nummer från fönstret och tryck på .



Knappa in nytt lösenord

Lösenord (4 tecken): X X X X

A	B	C	D	E	F	G	H	I	J
K	L	M	N	O	P	Q	R	S	T
U	V	W	X	Y	Z	0	1	2	3
4	5	6	7	8	9	←	Enter	Avsluta	

Valj

PPID CN-0W892J-50081-46B-0208  Bekräfta

- c För att bekräfta måste du ange lösenordet igen.
- d Om bekräftelse av lösenordet går bra kan du återgå till att komma åt projektorns funktioner och dess verktyg.
- 2 Om du har angivit felaktigt lösenord kommer du att få två chanser till. Efter tre felaktiga försök kommer projektorn att slås av automatiskt.
-  **ANMÄRKNING:** Om du glömt ditt lösenord, kontakta DELL™ eller kvalificerad teknisk personal.
- 3 För att avbryta lösenordsfunktionen väljer du Av.
- 4 För att radera lösenordet, välj Radera.

**ÄNDRA LÖSEWORD**—Ange det ursprungliga lösenordet och ange sedan det nya lösenordet samt bekräfta det nya lösenordet igen.

Ange ursprungligt lösenord.

Lösenord (4 tecken): X X X X

A	B	C	D	E	F	G	H	I	J
K	L	M	N	O	P	Q	R	S	T
U	V	W	X	Y	Z	0	1	2	3
4	5	6	7	8	9	←	Enter	Avsluta	

> < ✓ ^ Välj

PPID CN-0W892J-S0081-46B-0208  Bekräfta

Knappa in nytt lösenord

Lösenord (4 tecken): X X X X

A	B	C	D	E	F	G	H	I	J
K	L	M	N	O	P	Q	R	S	T
U	V	W	X	Y	Z	0	1	2	3
4	5	6	7	8	9	←	Enter	Avsluta	

> < ✓ ^ Välj

PPID CN-0W892J-S0081-46B-0208  Bekräfta

Ange nytt lösenord igen.

Lösenord (4 tecken): X X X X

A	B	C	D	E	F	G	H	I	J
K	L	M	N	O	P	Q	R	S	T
U	V	W	X	Y	Z	0	1	2	3
4	5	6	7	8	9	←	Enter	Avsluta	

> < ✓ ^ Välj

PPID CN-0W892J-S0081-46B-0208  Bekräfta

**DOLD TEXT**—Välj **På** för att aktivera dold text och öppna dold text-menyn. Välj passende dold text-alternativ: CC1, CC2, CC3, och CC4.





Bakåt				✓
Välj	CC1	CC2	CC3	CC4
Stäng meny				✓



**ANMÄRKNING:** Dold text-alternativet är endast tillgängligt för NTSC.



**TESTMÖNSTER**—Testmönstret används för att testa skärpa och upplösning.

Aktivera eller inaktivera **Testmönster** genom att välja **Av, 1** eller **2**. Du kan också kalla upp **Testmönster 1** genom att hålla ned  och -knapparna på kontrollpanelen samtidigt i två sekunder. Du kan också kalla upp testmönster 2 genom att hålla ned  och -knapparna på kontrollpanelen samtidigt i två sekunder.

Testmönster 1

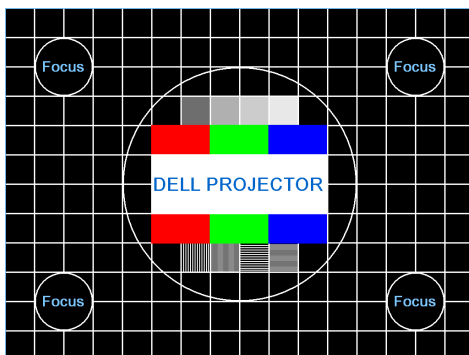

Testmönster 2

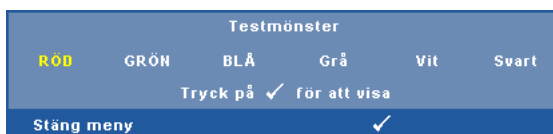

**FABRIKSÅTERSTÄLLNING**—Välj och tryck på  för att återställa alla inställningar till deras fabriksinställning. Nedanstående varningsmeddelande visas.



Återställda alternativ inkluderar inställningarna för både datorkällor och videokällor.

# Sköta projektorn från Web Management

## Konfigurera nätverksinställningarna

Om projektorn anslutits till ett nätverk kan du komma åt den via en webbläsare genom att konfigurera nätverksinställningarna (TCP/IP). När nätverksfunktionen används måste ip-adressen vara unik. För konfiguration av nätverksinställningarna, se "NÄTVERK" på sida 42.

## Öppna Web Management

Använd Internet Explorer 5.0 eller högre, eller Netscape Navigator 7.0 eller högre och ange ip-adressen. Du kan nu öppna Web Management och sköta projektorn från annan plats.

# Hantera egenskaper

## Hem

The screenshot shows the Dell 4310WX Web Management interface. The header includes the Dell logo and the text '4310WX Web Management'. A left-hand navigation menu contains several links: 'Hem', 'Nätverksinställningar', 'Projektstatus och kontroll', 'E-postvarningsmeddelande', 'Lösenordsinställning', and 'Uppdatering av fast programvara'. The main content area is titled 'Hem' and contains the following information:

Välkommen till DELL 4310WX Management.

**Projektorinformation**

MODELLNAMN: 4310WX

Proj namn:

Plats:

Kontakt:

status: Standby

Lampförmär:

Driftstämmer:

IP-adress: 192.168.3.88

MAC-adress: 00:1E:C9:BA:71:1C

Lösenord admin: EJ inställt!

PPIID: CN-011111-S0081-111-1111

**Språk**

Svenska

- Öppna hemsidan för Web Management genom att ange projektorns ip-adress i webbläsaren. Se "NÄTVERK" på sida 42.
- **Språk:** Välj språk för Web Management.

## Nätverksinställningar

Se OSD-avsnittet om sida 42.

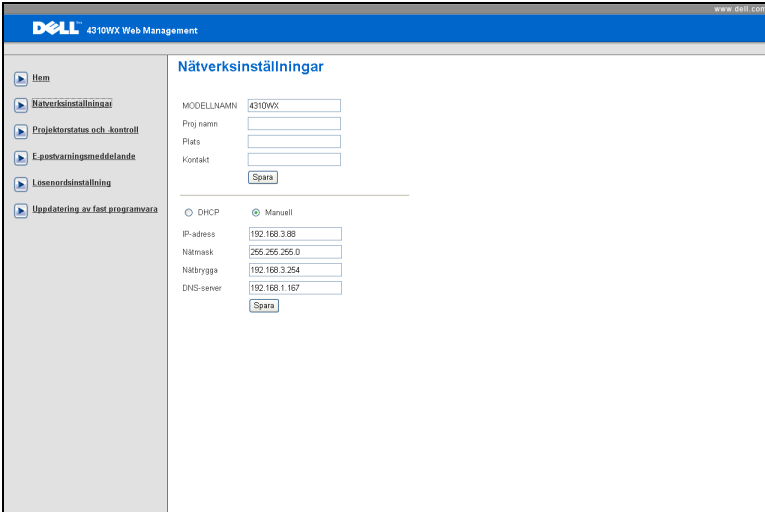

The screenshot shows the Dell 4310WX Web Management interface. The title bar reads "DELL 4310WX Web Management" and "www.dell.com". The left sidebar contains navigation links: "Hem", "Nätverksinställningar", "Projektstatus och kontroll", "E-postvarningsmeddelande", "Lösenordinställning", and "Uppdatering av fast programvara". The main content area is titled "Nätverksinställningar" and contains the following fields:

- MODELLNAMN: 4310WX
- Proj namn: [Empty field]
- Plats: [Empty field]
- Kontakt: [Empty field]
- [Spara button]

---

Below the separator line, there are two radio button options: "DHCP" (unselected) and "Manuell" (selected). The "Manuell" option is active, and the following fields are populated:

- IP-adress: 192.168.3.88
- Nätmask: 255.255.255.0
- Nätbrygga: 192.168.3.254
- DNS-server: 192.168.1.167
- [Spara button]

- Ställ in **modellnamn**, **projektornamn**, **plats** och **kontaktinformation** (upp till 21 tecken i varje fält). Tryck på **Spara** för att lagra inställningarna.
- Välj **DHCP** för att ange en ip-adress till projektorn från en DHCP-server automatiskt eller **Manuellt** för att ange en ip-adress manuellt.

## Projektorstatus och kontrollsida

The screenshot shows the Dell 4310WX Web Management interface. The title bar reads "DELL 4310WX Web Management" and "www.dell.com". The left sidebar contains navigation items: "Item", "Nätverksinställningar", "Projektorstatus och -kontroll" (highlighted), "E-gästvarningsmeddelande", "Larmersinställning", and "Uppdatering av fast programvara". The main content area is titled "Projektorstatus och -kontroll".

**Projektorstatus**

Projektorstatus: Standby [updatera]  
Ström PÅ  
Ström AV

Strömspår: [Välj] [Rensa]

Larmstatus: [ ]

**Bildkontroll**

Defläge:  Normalt läge  EKO-läge

Projektorläge: [Välj]

Källval: [Välj]

Videoläge: [Välj]

Blåsk skärm:  PA  4:3  AV

Bildvot:  Ursprung  4:3  Wide

Ljusstyrka: 0 [Ställ in] (0-100)

Kontrast: 0 [Ställ in] (0-100)

[Ljudkontroll]

**Ljudkontroll**

Ljudinställning: [LjudA] [Ställ in]

Volym: 0 [Ställ in] (0-20)

Högaltalare:  PA  AV

Larmvolym: [AV] [Fabriksställt]

- **Projektorstatus:** Det finns fyra olika statuslägen: Lampa på, Standby, strömspår och kylning. Klicka på **updatera** för att uppdatera status och kontrollinställningar.
- **Strömspår:** Strömspår kan ställas in till Av, 30, 60, 90 eller 120 minuter. Se sida 45.
- **Larmstatus:** Det finns fyra olika fellägen: Lampvarning, kort lamplivstid, temperaturvarning och icke-genuin lampmodulsfel. Projektorn kan låsas i skyddsläge om något av larmen aktiveras. Avsluta skyddsläge genom att klicka på **rensa** för att rensa larmstatusen innan du kan starta projektorn.
- **Projektorläge:** Välj projektorläge beroende på hur projektorn är monterad. Det finns fyra olika projektorlägen: Främre projektion-skrivbord, främre projektion-takmontering, bakre projektion-skrivbord och bakre projektion-takmontering.
- **Källval:** I menyn Ingångsval kan du välja projektorns ingångskälla. Du kan välja VGA-A, VGA-B, S-video, kompositvideo och HDMI och DisplayPort.
- **Videoläge:** Välj ett läge för optimering av visningsbilden baserat på hur projektorn används:
  - **Presentation:** Bäst för presentationsdiagonal.
  - **Ljus:** Max ljusstyrka och kontrast.

- **Film:** För visning av film och bilder.
- **sRGB:** Ger bättre färgpresentation.
- **AnpassadAnvändarinställningar.**
- **Blank skärm:** Välj På eller Av.
- **Bildkvot:** Välj en bildproportion för att justera visad bild.
- **Ljusstyrka:** Välj värde för att justera bildens ljusstyrka.
- **Kontrast:** Välj värde för justering av skärmkontrast.
- **Ljudinmatring:** Du kan välja Ljud-A, Ljud-B, Ljud-C, HDMI och DisplayPort som ingångskälla.
- **Volym:** Du kan välja värde (0-20) för ljudvolymen
- **Högtalare:** Du kan välja På eller aktivera ljudfunktionen eller välja Av och inaktivera ljudfunktionen.
- **Larmvolym:** Ställ in larmnivå (av, låg, mellan eller hög) för strömförsörjning på eller av, varning och kommandotangenter.

## E-postlarm:

The screenshot shows the Dell 4310WX Web Management interface. The page title is "E-postvarningsmeddelande". There are two radio buttons for "Aktivera" (selected) and "Avaktivera". A button labeled "e-post lästest" is visible. Below are input fields for "till", "kopia", and "från", each with a small envelope icon. The "Ämne" field contains "4310WX-Varning". Under "SMTP inställning", there are input fields for "Utgående SMTP server", "Användarnamn", and "Lösenord". The "Larmförhållande" section has three checkboxes: "Larmvarning", "Kort lamplivstid", and "Temperaturvarning". A fourth checkbox, "Skicka genom lampmedul", is unchecked. A "Spara" button is at the bottom.

- **E-postlarm:** Du kan välja att bli notifierad via e-post (Aktivera) eller att inte bli notifierad via e-post (Avaktivera).
- **Till/Kopia/Från:** Du kan ange sändarens e-postadress (Från) och mottagare (Till/Kopia) som skall meddelas när en abnormalitet eller varning inträffar.
- **Larmförhållande:** Du kan välja de abnormaliteter och varningar som skall meddelas via e-post. När någon av varningssituationerna inträffar skickas ett e-brev till mottagarna (Till/Kopia).
- **Utgående SMTP-server, Användarnamn och Lösenord** måste tillhandahållas av nätverksadministratören eller MIS.

## Lösenordsinställningar

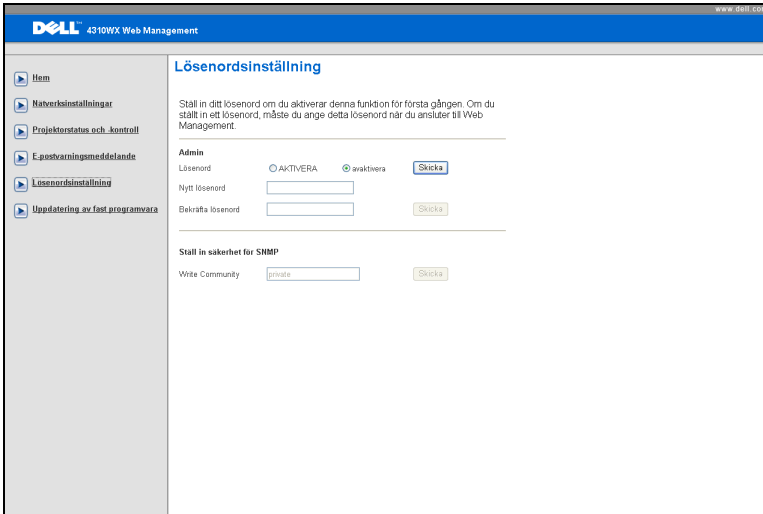

The screenshot shows the Dell 4310WX Web Management interface. The page title is "Lösenordsinställning". Below the title, there is a paragraph of text: "Ställ in ditt lösenord om du aktiverar denna funktion för första gången. Om du ställt in ett lösenord, måste du ange detta lösenord när du ansluter till Web Management." Below this text, there are two sections: "Admin" and "Ställ in säkerhet för SNMP".

**Admin**

Lösenord  AKTIVERA  avaktivera

Nytt lösenord

Bekräfta lösenord

**Ställ in säkerhet för SNMP**

Write Community

Använd lösenordsinställningar för att ställa in lösenord för administratören för att kunna öppna **Web Management**. När lösenordet aktiveras för första gången, ställ in lösenordet innan du aktiverar det. När lösenordsfunktionen aktiverats kommer administratörens lösenord att krävas för att kunna öppna **Web Management**.

- **Nytt lösenord:** Ange nytt lösenord.
- **Bekräfta lösenordet:** Ange lösenordet igen och sänd
- **Skrivsamtal:** Ställ in säkerhet för SNMP. Ange lösenord och sänd



**ANMÄRKNING:** Om du glömt administratörens lösenord, kontakta Dell.



## Inloggningssida

The screenshot shows the login page for Dell 4310WX Management. At the top, there is a blue header with the Dell logo and the text '4310WX Web Management'. In the top right corner, the URL 'www.dell.com' and 'Version: 102' are visible. The main content area is white and contains the following elements:

- A welcome message: 'Välkommen till DELL 4310WX Management.'
- A login form with the label 'Administratörslösenord:' followed by a text input field and an 'Inloggning' button.
- Project information: 'Projektinformation' followed by 'Proj namn:' and 'IP-adress: 192.168.3.88'.

- **Administratörslösenord:** Ange administratörens lösenord och klicka på Inloggning.

## Uppdatera fast programvara

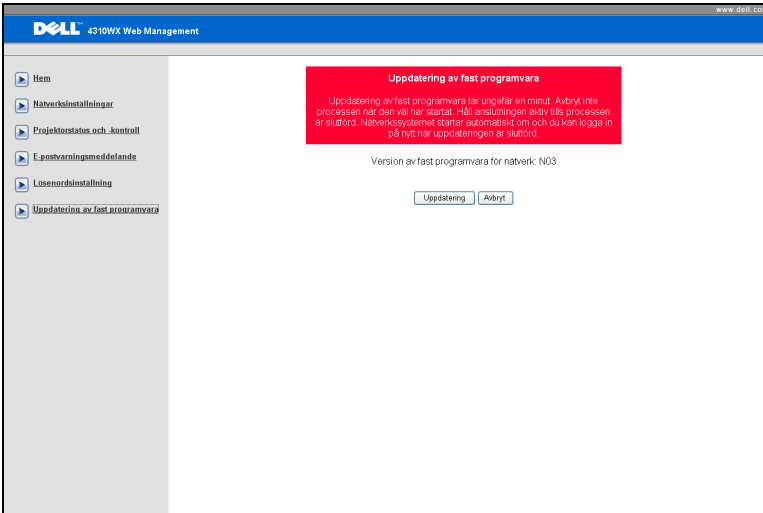

Använd Uppdatering av fast programvara för att uppdatera projektorns fasta programvara. Tryck på **Uppdatering** för att börja.

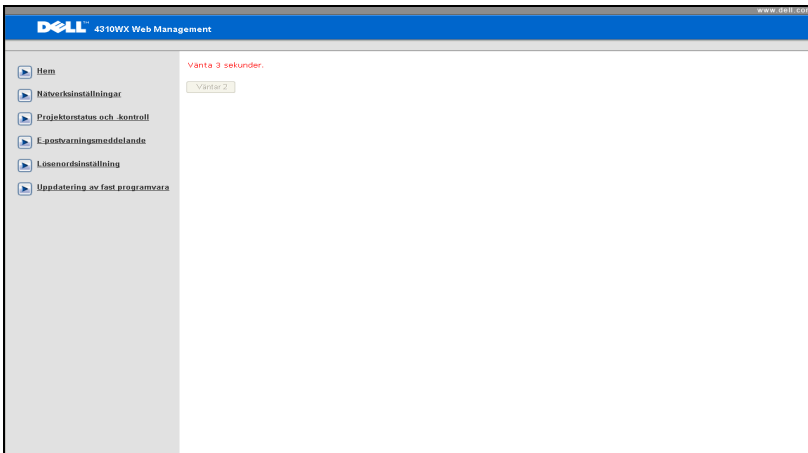

- Vänta tills räkningen når till 0.

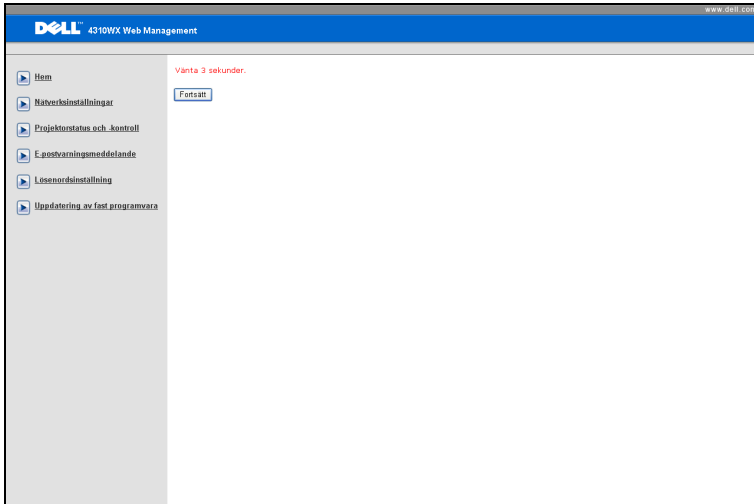

- Vänta i tre sekunder innan nästa steg påbörjas automatiskt.



- Välj den fil som skall uppdateras och klicka sedan på Uppgradera. När uppdatering pågår är knappen Avbryt inaktiverad.

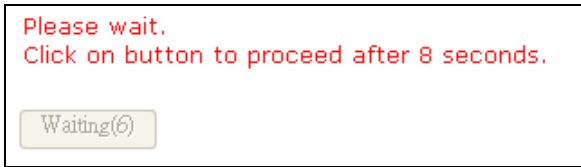

- Vänta tills räkningen når till 0.

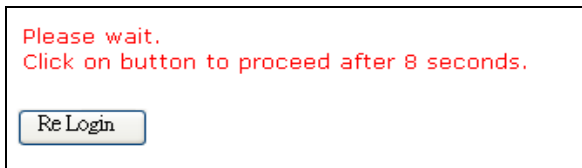

- När uppgraderingen är fullständig, klicka på **Logga in igen** för att återvända till hemsidan för Web Management.

## TIPS:

---

Jag vill komma åt projektorn från annan plats på Internet. Vilken är den bästa inställningen för webbläsaren?

För den bästa inställningen för webbläsaren, följ nedanstående steg:

- 1 Öppna kontrollpanelen → Internetalternativ → Allmänt-fliken → Tillfälliga internetfiler → Inställningar → välj Varje besök till sidorna.
- 2 Vissa brandväggar eller antivirusprogram kan blockera HTTP-applikationen. Om möjligt, stäng av brandväggen eller antivirusprogrammet.

---

Jag vill komma åt projektorn från annan plats på Internet. Vilket portnummer bör jag öppna i brandväggen?

Följande är de TCP/IP-portar som projektorn använder.

UDP/TCP	Port nummer	Beskrivning
TCP	80	Webbkonfiguration (HTTP)
UDP/TCP	25	SMTP används för sändning av e-post mellan e-postservrar
UDP/TCP	161	SNMP: Simple Network Management Protocol
UDP	9131	AMX: används för AMX-upptäckt

---

Varför kan jag inte komma åt projektorn från annan plats på Internet?

- 1 Se efter om din dator är ansluten till Internet.
  - 2 Kontrollera med din MIS eller nätverksadministratör om din dator är ansluten till samma delnät.
-

---

Varför kan jag inte komma åt SMTP-servern?

- 1** Kontrollera med din MIS eller nätverksadministratör om SMTP-serverfunktionen är öppen för projektorn och om ip-adressen som tilldelats projektorn har tillstånd att komma åt SMTP-servern. Projektorns SMTP-portnummer är 25. Det kan inte ändras.
- 2** Kontrollera om den utgående SMTP-servern, användarnamnet och lösenordet är ordentligt inställda.
- 3** Vissa SMTP-serverar kontrollerar om e-postadressen i "Från"-fältet överensstämmer med "Användarnamn" och "Lösenord". Du använder till exempel [test@dell.com](mailto:test@dell.com) som e-postadress i fältet "Från". Du bör också använda [test@dell.com](mailto:test@dell.com) kontoinformation för användarnamn och lösenord för att logga in på SMTP-servern.

---

Varför kan jag inte ta emot testlarms-e-brevet trots att projektorn redan indikerar att det redan sänts?

Det kan bero på att SMTP-servern behandlar larm-e-brevet som span eller på begränsningarna i SMTP-servern. Kontrollera SMTP-serverns inställningar med din MSI eller nätverksadministratör.

---

# Felsökning av din projektor



Om du upplever problem med din projektor, se följande felsökningstips. Om problemet kvarstår, kontakta Dell™. Se Kontakta Dell™ sida 76.

## Problem

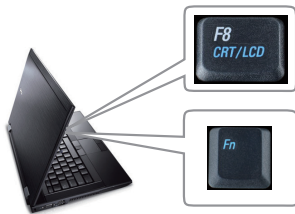
Ingen bild visas på skärmen



## Möjlig lösning

- Kontrollera att linsskyddet är avlägsnat och att projektorn är påslagen.
- Se till att **INGÅNGSVAL** är korrekt inställt i bildskärmsmenyn.
- Kontrollera att den externa grafikporten är aktiverad. Om du använder en Dell™ bärbar dator, tryck   (Fn+F8). För övriga datorer, se din tillhörande dokumentation. Datoms utgångssignal uppfyller inte industristandarder. Om detta skule inträffa, uppdatera datoms videodrivrutin. För Dell-dator, se [support.dell.com](http://support.dell.com).
- Kontrollera att alla kablar är säkert anslutna. Se "Ansluta projektor" på sida 9.
- Kontrollera att kontaktstiften inte är böjda eller trasiga.
- Kontrollera att lampan är korrekt installerad (se "Byte av lampa" på sida 69).
- Använd **Testmönster** i **Övriga**-menyn. Kontrollera att färgerna i testmönstret är korrekta.

Ingångskälla saknas. Kan inte koppla om till viss ingångskälla.



Gå till Avancerad aktivering/inaktivering av källor och se till att berörd ingångskälla är aktiverad.

---

**Problem (fortsättning)**

Del av, flimrande eller felaktigt visad bild

**Möjlig lösning (fortsättning)**



- 1 Tryck på knappen **Autojustering** på fjärrkontrollen eller kontrollpanelen.
- 2 Om du använder en bärbar Dell™, ställ in datorns upplösning på WXGA (1280 x 800) eller XGA (1024 x 768):
  - a Högerklicka på en oanvänd del av ditt Microsoft® Windows® skrivbord, klicka på **Egenskaper** och välj sedan fliken **Inställningar**.
  - b Kontrollera att inställningen är 1280 x 800 eller 1024 x 768 bildpunkter för den externa bildskärmsporten.
  - c Tryck på   (Fn+F8).

Om du upplever svårigheter med att byta upplösning eller om din skärm fryser, starta om all utrustning och projektorn.

Om du använder en bärbar Dell™ dator, se din dokumentation. Datorns utgångssignal uppfyller kanske inte industristandarder. Om detta skulle inträffa, uppgradera datorns videodrivrutin. För Dell-dator, se [support.dell.com](http://support.dell.com).

---

Skärmen visar inte din presentation

Om du använder en bärbar dator, tryck på   (Fn+F8).

---

Bilden är ostadig eller flimrande

Justera spårningen i **Bildskärmsmenyns** undermeny Visa (endast i PC-läge).

---

Bilden har ett vertikalt blinkande fält

Justera spårningen i **Bildskärmsmenyns** undermeny Visa (endast i PC-läge).

---

Bildfärgerna är felaktiga

- Om bildskärmen får fel signalutmatning från grafikkortet, sätt signaltypen till **RGB** i bildskärmsmenyns **Bildskärms**-flik.
  - Använd **Testmönster** i **Övriga**-menyn. Kontrollera att färgerna i testmönstret är korrekta.
-



<b>Problem (fortsättning)</b>	<b>Möjlig lösning (fortsättning)</b>
Bilden är inte i fokus	<ol style="list-style-type: none"> <li>1 Justera fokuseringen på projektorlinsen.</li> <li>2 Kontrollera att projektor-skärmen är inom korrekt avstånd från projektorn. (1,2 m till 10 m).</li> </ol>
Bilden är utsträckt vid visning av en 16:9 DVD	<p>Projektorn upptäcker ingångssignalens format automatiskt. Den bibehåller den projicerade bildens bildproportioner enligt ingångssignalens format vid ursprunglig standardinställning.</p> <p>Om bilden fortfarande är utsträckt, justera bildförhållandet i menyn <b>Inställningar</b> i bildskärmsmenyn.</p>
Bilden är spegelvänd	Välj <b>Inställningar</b> från OSD:n och justera projektorläget.
Lampan är utbränd eller avger ett smällande ljud	Då lampan når slutet av sin livscykel, kan den brännas ut och avge ett högt smällande ljud. Om detta inträffar kommer inte projektorn att kunna slås på igen. För att byta ut lampan, se "Byte av lampa" på sida 69.
LAMPA lyser fast gult	Om LAMPA lyser med ett fast gult sken, byt ut lampan.
LAMPA blinkar gult	<p>Om LAMPA blinkar gult kan lampmodulens anslutning vara störd. Kontrollera lampmodulen och se till att den är ordentligt installerad.</p> <p>Om LAMPA och Ström blinkar gult fungerar inte lampans drivenhet och projektorn kommer automatiskt att stängas av.</p> <p>Om LAMPA och TEMP blinkar gult och Ström lyser stadigt blått har färghjuliet gått sönder och projektorn kommer att stängas av automatiskt.</p> <p>Stäng av skyddsläget genom att hålla ned STRÖM-knappen i tio sekunder.</p>

<b>Problem (fortsättning)</b>	<b>Möjlig lösning (fortsättning)</b>
TEMP lyser stabilt gult	Projektorn är överhettad. Displayen stängs automatiskt av. Sätt på displayen igen då projektorn svalnat. Om problemet kvarstår, kontakta Dell™.
TEMP blinkar gult	A projector fan has failed and the projector will automatically shut down. En projektorfläkt har gått sönder och projektorn kommer automatiskt att stängas av. Försök att återställa projektorläget genom att hålla ned <b>STRÖM</b> -knappen i tio sekunder. Vänta i ungefär fem minuter och försök sedan att starta projektorn igen. Om problemet kvarstår, kontakta Dell™.
OSD:n visas inte på skärmen	Försök att trycka på knappen Meny i 15 sekunder för att låsa upp OSD:n. Kontrollera <b>Menylåset</b> sida 44.
Fjärrkontrollen fungerar inte som den ska eller endast inom ett begränsat område	Batteriet kan vara svagt. Kontrollera om laserstrålen som utgår från fjärrkontrollen är för svag. Är den det, sätt i två nya AAA batterier.

# Ledande signaler

Projektorns status	Beskrivning	Kontrollknappar			Indikator	
		Ström	Meny	Övrigt	TEMP (Gul)	LAMPA (Gul)
Standby-läge	Projektorn i standby-läge. Redo att slå på strömmen.	BLÅ Blinkande	AV	AV	AV	AV
Uppvärmningsläge	Det tar en stund för projektorn att värmas upp och startas.	BLÅ	BLÅ	BLÅ	AV	AV
Lampan på	Projektorn i normalläge redo att visa en bild.  Anmärkning: OSD-meny är inte öppenad.	BLÅ	BLÅ	AV	AV	AV
Avkylningsläge	Projektorn kyls ned före avstängning.	BLÅ	AV	AV	AV	AV
Strömsparläge	Strömsparläge har aktiverats. Projektorn försätts automatiskt i standby-läge om ingångssignal inte upptäcks på två timmar.	GUL Blinkande	AV	AV	AV	AV
Avkylning före strömsparläge.	Projektorn behöver en minut för att kylas av innan den försätts i strömsparläge.	GUL	AV	AV	AV	AV
Projektorn är överhettad	Luftventilerna kan vara blockerade eller rumstemperaturen kan överstiga 35°C. Projektorn stängs av automatiskt. Kontrollera att luftventilerna inte är blockerade och att rumstemperaturen är inom användningsområdet. Om problemet kvarstår, kontakta Dell.	AV	AV	AV	GUL	AV
Lampan har överhettats	Lampan har överhettats. Luftventilerna kan vara blockerade. Projektorn stängs av automatiskt. Sätt på displayen igen då projektorn svalnat. Om problemet kvarstår, kontakta Dell.	BLÅ	AV	AV	GUL	AV
Lampans drivenhet har överhettats	Lampans drivenhet har överhettats. Luftventilerna kan vara blockerade. Projektorn stängs av automatiskt. Sätt på displayen igen då projektorn svalnat. Om problemet kvarstår, kontakta Dell.	GUL	AV	AV	GUL	AV
Fläkten trasig	En av fläktarna har slutat fungera. Projektorn stängs av automatiskt. Om problemet kvarstår, kontakta Dell.	AV	AV	AV	GUL Blinkande	AV
Lampans drivenhet trasig	Lampans drivenhet har slutat fungera. Projektorn stängs av automatiskt. Dra ur nätkabeln efter tre minuter och slå sedan på displayen igen. Om problemet kvarstår, kontakta Dell.	GUL Blinkande	AV	AV	AV	GUL Blinkande
Färghjulet trasigt	Färghjulet startar inte. Projektorn fungerar inte och stängs av automatiskt. Dra ur nätkabeln efter tre minuter och slå sedan på displayen igen. Om problemet kvarstår, kontakta Dell.	BLÅ	AV	AV	GUL Blinkande	GUL Blinkande

Lampan trasig	Lampan är defekt. Byt ut lampan.	AV	AV	AV	AV	GUL
Fel - likströmsförsörjning (+12V)	Strömförsörjningen har avbrutits. Projektorn stängs av automatiskt. Dra ur nätkabeln efter tre minuter och slå sedan på displayen igen. Om problemet kvarstår, kontakta Dell.	GUL Blinkande	AV	AV	GUL	GUL
Fel - likströmsförsörjning (sekundär)	Strömförsörjningen har avbrutits. Projektorn stängs av automatiskt. Dra ur nätkabeln efter tre minuter och slå sedan på displayen igen. Om problemet kvarstår, kontakta Dell.	GUL Blinkande	AV	AV	GUL	AV
Lampmodulens anslutning fingerar inte	Lampmodulens anslutning kan ha avbrutits. Kontrollera lampmodulen och se till att den är ordentligt installerad. Om problemet kvarstår, kontakta Dell.	AV	AV	AV	AV	GUL Blinkande

## Byte av lampa

**!** **VARNING:** Innan någon av procedurerna i detta avsnitt inleds, följ säkerhetsinstruktionerna på sida 7.

Byt lampan då du ser "**Lampan närmar sig slutet av sin användbarhet i full drift. Byte rekommenderas! [www.dell.com/lamps](http://www.dell.com/lamps)**" visas på skärmen. Om problemet kvarstår då du bytt ut lampan, kontakta Dell™. För vidare information, se Kontakta Dell™ på sida 76.

**!** **VARNING:** Använd en originallampa för att garantera säker och optimal drift.

**!** **VARNING:** Lampan blir mycket varm vid användning. Försök inte byta ut lampan förrän projektorn har svalnat i minst 30 minuter.

**!** **VARNING:** Vidrör inte glödlampan. Projektorlampor är väldigt ömtåliga och kan splittras om de vidrörs. Splittret är vasst och kan orsaka skada.

**!** **VARNING:** Om lampan splittras, ta bort alla trasiga delar från projektorn och kassera dem i enlighet med statlig, lokal eller federal lagstiftning. För vidare information, se [www.dell.com/hg](http://www.dell.com/hg).

1 Stäng av projektorn och koppla från strömkabeln.

2 Låt projektorn svalna i minst 30 minuter.

3 Lossa de två skruvar som fäster lampskyddet och avlägsna skyddet.

4 Lossa de två skruvar som håller fast lampan.

5 Drag lampan i metallhandtaget.

**✍** **ANMÄRKNING:** Dell™ kan kräva att lampor som bytts ut under garantiperioden skall skickas tillbaka till Dell™. I annat fall skall du kontakta din lokala avfallshanteringsenhet för adressen till närmaste avfallsplats.

6 Sätt dit den nya lampan.

7 Dra åt skruvarna som håller lampan.

8 Sätt tillbaka lamplocket och dra åt de två skruvarna.



9 Återställ lampans brinntid genom att välja "Ja" för **Lampåterställning** i OSD-menyns **Lampa**-flik (se Lampmenyn på sida 40). När en lampa-modul har bytts ut kommer projektorn automatiskt att känna av bytet och återställa lampans brinntid.



**VARNING: Lampavfall (endast för USA)**

 **LAMPAN (LAMPORNA) I DENNA PRODUKT INNEHÅLLER KVICKSILVER OCH SKALL ÅTERVINNAS ELLER SLÄNGAS ENLIGT LOKALA, STATLIGA ELLER FEDERALA LAGAR. FÖR MER INFORMATION, GÅ TILL [WWW.DELL.COM/HG](http://WWW.DELL.COM/HG) ELLER KONTAKTA THE ELECTRONIC INDUSTRIES ALLIANCE [WWW.EIAE.ORG](http://WWW.EIAE.ORG). FÖR SPECIFIK INFORMATION OM AVFALLSHANtering AV LAMPOR, SE [WWW.LAMPRECYCLE.ORG](http://WWW.LAMPRECYCLE.ORG).**

## Specifikationer

Ljusventil	0,65" WXGA DMD Type A, DarkChip2™
Ljusstyrka	3500 ANSI Lumen (Max.)
Kontrastförhållande	2000:1 Typisk (Full On/Full Off)
Uniformitet	80% Typisk (Japansk standard - JBMA)
Antal bildpunkter	1280x 800 (WXGA)
Visningsbar färg	16,7M färger
Färghjulshastighet	2X
Projektionslins	F-stop: F/ 2,55-2,83 Brännvidd, f=18,2-21,8 mm 1,2X manuellt zoomobjektiv Projiceringskvot = 1,28-1,56 vid och tele
Projektionsskärmsstorlek	36-358 tum (diagonalt)
Projektionsavstånd	1,2 m-10 m
Videokompatibilitet	Kompositvideo / S-video: NTSC (J, M, 4.43), PAL (B, D, G, H, I, M, N, Nc, 60), SECAM (B, D, G, K, K1, L)  Komponentvideo via VGA och HDMI 1080i/p, 720p, 576i/p, 480i/p
Strömförsörjning	Universell AC90-264 50/60 Hz med PFC-ingång
Strömförbrukning	Normalläge: 370W ± 10% @ 110Vac (Nätverk på)  EKO-läge: 330W ± 10% @ 110Vac (endast nätverk)  Strömsparläge: <24W (nätverk på, lägsta fläkthastighet)  Standby-läge: 1.75W ± 10% @ 110Vac (nätverk på) < 1W (nätverk av)
Ljud	2 högtalare x 5watt RMS

Bullelnivå	35 dB(A) Normal-läge, 32 dB(A) Ecoläge
Vikt	6,35 lbs (2,88 kg)
Mått (B x H x D)	11,26 x 4,33 x 9,76 inches (286 x 110 x 247,8 mm)



Miljöbetingade	<p>Driftstemperatur: 5°C - 35°C          Luftfuktighet 80% maximum</p> <p>Förvaringstemperatur 0°C to 60°C          Luftfuktighet 90% maximum</p> <p>Transporttemperatur: -20°C to 60°C          (-4°F to 140°F)          Luftfuktighet: 90% maximum</p>
I/U-anslutare	<p>Ström: Ett likströmsuttag (3 stift - C14-genomföring)</p> <p>VGA ingång Två 15-stifts D-subkontakter (blå), VGA-A och VGA-B, för analoga RGB/komponentingångssignaler.</p> <p>VGA-utgång: En 15-tifts D-subkontakt (svart) för VGA-A loop through.</p> <p>S-videoingång En standard 4-stifts min-DIN S-videokontakt för Y/C-signal.</p> <p>Kompositvideoingång Ett gult RCA-jack för CVBS-signal.</p> <p>HDMI-ingång: En HDMI-anslutning som stöder HDMI 1.3. Uppfyller HDCP</p> <p>Analog ljudingång: Två 3,5mm stereo minihörlursuttag (blå) och ett par RCA-anslutningar (röd/vit).</p>



	Variabel ljudutgång: Ett 3,5mm stereo minihörlursuttag (grönt).
	USB-port: en USB-slav för fjärrstöd.
	RS232-port: en mini-DIN 6-stifts för RS232-kommunikation.
	RJ45-kabel En RJ45-anslutning för kontroll av projektor eller genom nätverk.
	12V utmatning: En 12V DC / 200mA max. reläutmatning för drift av automatisk skärm.
	DisplayPort En DisplayPort (1.0)-anslutning.
Lampa	Philips 280W lampa som kan bytas ut av användaren (upp till 2500 timmar i eco-läge)



**ANMÄRKNING:** Lampans brinntidsmärkning för projektorer är endast ett mått på ljusstyrkans förfall och inte en specifikation för den tid det tar för lampan att gå sönder och sluta avge ljus. Lampans brinntid definieras som den tid det tar för mer än 50 % av stickprovspopulationen att få ljusstyrkan minskad med ungefär 50 % av lumenmärkningen för den specifika lampan. Lampans brinntidsmärkning garanteras inte på något sätt. Faktisk drifttid för en projektorlampa varierar beroende på driftmiljö och användningsmönster. Användning i stressituationer, t.ex. dammiga miljöer, höga temperaturer, många timmar varje dag eller plötsliga avstängningar kommer troligen att resultera i att lampans drifttid förkortas eller att den går sönder.

## RS232-stifttilldelning

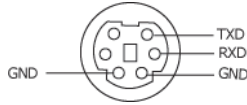

## RS232-protokoll

- Kommunikationsinställningar

Anslutningsinställningar	Värde
Baudomfång:	19200
Databitar:	8
Paritet	Ingen
Stoppbitar	1

- **Kommandotyper**

För att få fram OSD-menyn och justera inställningarna.

- **Kontrollkommando Syntax (från PC till projektor)**

[H][AC][SoP][CRC][ID][SoM][COMMAND]

- **Exempel:** Slå PÅ-kommando (Skicka låg byte först)

--> 0xBE, 0xEF, 0x10, 0x05, 0x00, 0xC6, 0xFF, 0x11, 0x11, 0x01, 0x00, 0x01

- **Kontrollkommandolista**

Se den senaste RS232-koden genom att gå till Dell:s supportsida: [support.dell.com](http://support.dell.com).

## Kompatibilitetslägen (Analog/Digital)

Upplösning	Uppdateringsfrekvens (Hz)	H-synk-frekvens(KHz)	Pixelklocka (MHz)
640 x 350	70,087	31,469	25,175
640 x 480	59,940	31,469	25,175
640 x 480 p60	59,940	31,469	25,175
720 x 480 p60	59,940	31,469	27,000
720 x 576 p50	50,000	31,250	27,000
720 x 400	70,087	31,469	28,322
640 x 480	75,000	37,500	31,500
848 x 480	60,000	31,020	33,750
640 x 480	85,008	43,269	36,000
800 x 600	60,317	37,879	40,000
800 x 600	75,000	46,875	49,500
800 x 600	85,061	53,674	56,250
1024 x 768	60,004	48,363	65,000
1280 x 720 p50	50,000	37,500	74,250
1280 x 720 p60	60,000	45,000	74,250
1920 x 1080 i50	50,000	28,125	74,250
1920 x 1080 i60	60,000	33,750	74,250
1280 x 720	59,855	44,772	74,500
1024 x 768	75,029	60,023	78,750
1280 x 800	59,810	49,702	83,500
1366 x 768	59,790	47,712	85,500
1360 x 768	60,015	47,712	85,500
1024 x 768	84,997	68,677	94,500
1440 x 900	59,887	55,935	106,500
1152 x 864	75,000	67,500	108,000
1280 x 960	60,000	60,000	108,000
1280 x 1024	60,020	63,981	108,000
1152 x 864	85,000	77,095	119,651
1400 x 1050	59,978	65,317	121,750
1280 X 800	84,880	71,554	122,500
1280 x 1024	75,025	79,976	135,000
1440 X 900	74,984	70,635	136,750
1680 x 1050	59,954	65,290	146,250
1280 x 960	85,002	85,938	148,500
1920 x 1080	60,000	67,500	148,500
1400 X 1050	74,867	82,278	156,000
1280 x 1024	85,024	91,146	157,000
1440 X 900	84,842	80,430	157,000
1600 x 1200	60,000	75,000	162,000

# Kontakta Dell

Kunder i USA, ring 800-WWW-DELL (800-999-3355).



**ANMÄRKNING:** Om aktiv internetanslutning saknas, finner du kontaktinformation på inköpskvittot, packsedeln, räkningen eller i en Dell-katalog.

Dell™ erbjuder flera online- och telefonbaserade supportalternativ. Tillgänglighet beror på land och produkt, och vissa tjänster kanske inte erbjuds i ditt område. Kontakta Dell för försäljnings-, teknisk support- eller kundtjänstfrågor:

- 1 Besök [support.dell.com](https://support.dell.com).
- 2 Kontrollera land eller region i **Välj land/region**-rullmenyn längst ned på sidan.
- 3 Klicka på **Kontakta oss** till vänster på sidan.
- 4 Välj lämplig tjänst- eller supportlänk efter behov.
- 5 Välj den metod för att kontakta Dell som passar bäst.

# Bilaga: Ordlista

**ANSI LUMEN** — En standard för mätning av ljusstyrka. Det beräknas genom att dela upp en kvadratmeter bild i nio lika stora rektanglar, mäta luxvärdet (ljusstyrkan) i mitten av varje rektangel och beräkna genomsnittsvärdet för de nio punkterna.

**BILDKVOT** — Den populäraste bildproportionen är 4:3 (4 genom 3). Tidiga TV- och databildsformat har bildproportionen 4:3, vilket innebär att bildens bredd är 4/3 gånger höjden.

**Ljusstyrka** — Mängden ljus som avges från en display eller projektdisplay eller projektor. Projektorns ljusstyrka mäts med ANSI lumens.

**Färgtemperatur** — Återgivning av vitt ljus. Lägre färgtemperatur antyder varmare (mer gult/rött) ljus medan högre färgtemperatur antyder ett svalare (mer blått) ljus. Standardenheten för färgtemperatur är Kelvin (K).

**Komponentvideo** — En metod att leverera video som består av luminanssignalen och två separata krominanssignaler och definieras av Y'Pb'Pr' för analoga komponenter och Y'Cb'Cr' för digitala komponenter. Komponentvideo finns på dvd-spelare.

**Kompositvideo** — En videosignal som kombinerar luma (ljusstyrka), chroma (färg), färgsynksignal (färgreferens) och synk (horisontala och vertikala synkroniserings signaler) till en signal vågform över ett enda trådpar. Det finns tre format, nämligen NTSC, PAL och SECAM.

**Komprimerad upplösning** — Om ingångsbilderna har högre upplösning än den projektorns upplösning skaleras bilden tills den passar projektorns egen upplösning. Kompression i digitala enheter innebär att en del bildinnehåll förloras.

**Kontrastproportion**— Andel ljusa och mörka värden i en bild, eller förhållandet mellan maximala och minimala värden. Det finns två metoder som används av projektdesignindustrin för mätning av förhållandet:

- 1 *Full On/Off* — mäter förhållandet ljusutmatning för en helt vit bild (full on), och ljusutmatningen för en helt svart (full off) bild.
- 2 *ANSI* — mäter ett mönster på 16 omväxlande svarta och vita rektanglar. Den genomsnittliga ljusutmatningen från de vita rektanglarna delas med den genomsnittliga ljusutmatningen från de svarta rektanglarna för fastställning av ANSI kontrastförhållandet.

*Full On/Off* kontrasten är alltid högre än ANSI kontrasten för samma projektor.

**dB**— decibel—En enhet som används för att uttrycka den relativa skillnaden i ström eller intensitet, vanligen mellan två akustiska eller elektriska signaler, och motsvarar tio gånger den enkla logaritmen av förhållandet mellan två nivåer.

**Diagonal skärm**— En metod för mätning av storleken av en skärm eller en projicerad bild. Den mäter från ett hörn till motsatt hörn. En 9FT hög, 12FT bred skärm har en diagonal på 15FT. Detta dokument antar att de diagonala måtten är för en traditionell bildproportion på 4:3 enligt ovanstående exempel.

**DisplayPort** — En digital gränssnittsstandard utvecklad av Video Electronics Standards Association (VESA). DisplayPort är avsedd för bred tillämpning i datorer, bildskärmar, tv-bildskärmar, projektorer och andra visningskällor.

**DHCP** — Dynamic Host Configuration Protocol — Ett nätverksprotokoll som gör det möjligt för en server att automatiskt tilldela en TCP/IP-adress till en enhet.

**DLP®**— Digital Light Processing™—Reflekerande displayteknologi som utvecklats av Texas Instruments, med små manipulerade speglar. Ljus passerar genom ett färgfilter och skickas till DLP speglar som arrangerar RGB färgerna i en bild som projiceras på en skärm, även känt som DMD.

**DMD**— Digital Mikrospegelenhet— Varje DMD består av tusentals lutande, mikroskopiska aluminiumspeglar som monterats på en dold elektromagnet.

**DNS** — Domännamnssystem — En internetjänst som översätter domännamn till IP-adresser.

**Brännvidd** — Avståndet från linsens yta till dess brännpunkt.

**Frekvens** — Repetitions hastigheten i cykler per sekund elektriska signaler. Mäts i Hz (Hertz).

**HDCP** — High-Bandwidth Digital-Content Protection — En specifikation som utvecklats av Intel™ Corporation för att skydda digital underhållning över digitala gränssnitt, t.ex. DVI och HDMI.

**HDMI** — High-Definition Multimedia Interface — HDMI överför både okomprimerad högdefinitionsvideo, digitalt ljud och enhetens kontrolldata i en enda anslutning.

**Hz (Hertz)** — Frekvensenhet.

**Keystone korrigerig**— Anordning som korrigerar en förvriden bild (vanligen bred översida, smal undersida) för projicerad bild som orsakats av en felaktig projiceringsvinkel.

**Maximalt avstånd**— Avståndet från en skärmprojektor kan vara att projicera en bild som går att använda (tillräckligt ljus) i ett helt mörklagt rum.

**Maximal bildstorlek** — Den största bilden en projektor kan projicera i ett mörklagt rum. Detta begränsas vanligen av den optiska brännpunkten.

**Minimavstånd**— Den närmaste position som en projektor kan fokusera en bild på en skärm.

**NTSC**— National Television Standards Committee. Nordamerikansk standard för video och utsändning med ett videofORMAT på 525 linjer vid 30 rutor per sekund.

**PAL**— Phase Alternating Line. En europeisk sändningsstandard för video och utsändningar med ett videofORMAT på 625 linjer vid 25 rutor per sekund.

**Omvänd bild**— En funktion som gör att du kan vända bilden horisontalt. Vid användning i normal framåtriktad projektionsmiljö visas text, bilder osv spegelvänt. Omvänd bild används vid bakprojektion.

**RGB**— Röd, grön, blå— används vanligen för att beskriva en skärm som kräver separata signaler för var och en av de tre färgerna.

**S-Video**—En videoöverföringsstandard som använder en 4-pin mini-DIN anslutning för att skicka videoinformation på tvåsignalkablar som kallas ljushet (ljusstyrka, Y) och krominans (färg, C). S-Video kallas även för Y/C.

**SECAM**— En fransk internationell sändningsstandard för video och utsändningar nära besläktad med PAL men med en annorlunda metod för sändning av färginformation.

**SVGA**— Super Video Graphics Array, super placering av videografik— 800 x 600 bildpunkter.

**SXGA**— Super Ultra placering av grafik,—1280 x 1024 bildpunkter.

**UXGA**— Ultra Extended Graphics Array, ultra utökad placering av grafik—1600 x 1200 bildpunkter.

**VGA**— Video Graphics Array, placering av videografik—640 x 480 bildpunkter.

**XGA**— Utökad placering av grafik— 1024 x 768 bildpunkter.

**WXGA**— Wide Extended Graphics Array, Bred utökad placering av grafik— 1280 x 800 bildpunkter.

**Zoomlins**— Lins med en variabel brännvidd som gör att operatören kan zooma in eller ut och göra bilden mindre eller större.

**Zoomobjektivförhållande**— Förhållandet mellan den minsta och den största bild ett objektiv kan projicera från ett fast avstånd. Ett zoomobjektivförhållande på 1.4:1 innebär t.ex. att en tiofots bild utan zoom skulle bli en fjortonfots bild med full zoom.

# Innehåll

## A

Anslutning av projektorn

Ansluta en dator med en  
DisplayPort-kabel 13

Ansluta en dator med en  
RS232-kabel 12

Ansluta med en HDMI-kabel 17

Ansluta med en S-videokabel 14

Anslutning med  
komponentkabel 16

Anslutning med sammansatt  
videokabel 15

DisplayPort-kabel 13

HDMI-kabel 17, 18, 20

Nätkabel 13

nätkabel 10, 11, 12, 14, 15, 16,  
17, 18, 19, 20

RS232-kabel 12

Sammansatt videokabel 15

S-videokabel 14

till datorn 10

USB till USB-kabel 10

VGA till VGA-kabel 10, 11

VGA till YPbPr-kabel 16

Anslutningsportar

DisplayPort-anslutning 9

anslutningsportar

ljudingång 9

ljudutgång 9

nätkabelkontakt 9

Plats för säkerhetskabel 9

RS232-kontakt 9

sammansatt videokabelkontakt  
9

S-videokontakt 9

USB fjärrkontakt 9

VGA-A ingång (D-sub) 9

VGA-A utgång (monitor  
loop-through) 9

VGA-B ingång (D-sub) 9

## B

Bildskärm 44

Byte av lampa 69

## D

DC-adapter 9

Dell  
kontakta 76

Dold text 48

## F

Felsökning 63

Kontakta Dell 63

fjärrkontroll 28

IR-mottagare 26



## **H**

HDMI 9

Huvudenhet 7

fokusring 7

hissknapp 7

IR-mottagare 7

Kontrollpanel 7

Objektiv 7

zoomtabb 7

Högtalare 45

## **J**

Justering av projektorns zoom och fokus 23

Fokusring 23

Zoomtabb 23

Justering av projicerad bild 22

Justering av projektorns höjd 22

sänka projektorn

hissfot 22

hissknapp 22

Lutningsjusteringshjul 22

## **K**

Kontakta Dell 6, 66, 69

Kontrollpanel 25

## **L**

Ljud av 45

ljud-B 9

ljud-C 9

Ljudinställningar 44

Ljudkälla 44

Lösenord 46

## **M**

Menyinställningar 43

Menyposition 43

Meny-timeout 44

Menytransparens 43

## **O**

OSD-meny 33

Autojustering 35

Bild (i PC Mode) 35

Bild (i videoläge) 36

Display (i Videoläge) 39

Huvudmeny 33

Ingångsval 34

Inställning 40

Lampa 40

Visa (i PC-läge) 37

Övriga 43

## **R**

RJ45 9

## **S**

Skärminställningar 44

Skärmåtergivning 44

Slå på/av projektorn

- slå på projektorn 21
- slå på/av projektorn
  - stänga av projektorn 21
- Snabbavstängning 45
- Specifikationer
  - Antal bildpunkter 71
  - Bullernivå 72
  - Färghjulshastighet 71
  - I/U-anslutare 72
  - Kontrastförhållande 71
  - Lampa 73
  - Ljud 71
  - Ljusstyrka 71
  - Ljusventil 71
  - Miljöbetingade 72
  - Mått 72
  - Projektionsavstånd 71
  - Projektionslins 71
  - Projektionsskämsstorlek 71
  - RS232-protokoll 74
  - Strömförbrukning 71
  - Strömförsörjning 71
  - Uniformitet 71
  - Videokompatibilitet 71
  - Vikt 72
  - Visningsbar färg 71
- Ströminställningar 45
- Strömspar 45
- support
  - kontakta Dell 76
- Säkerhetsinställningar 46

## T

- telefonnummer 76
- Testmönster 49

## V

- Volym 45

## Z

- Återställ 44
- Återställning, fabriks 49